

Elektrolýza soli **HIDROLIFE**



INSTALAČNÍ A UŽIVATELSKÁ PŘÍRUČKA

při 3g
soli/l

Přenosný
barevný
dísplej (TFT)

Dálkové
ovládání
z celého světa

WIFI
a MODBUS

Možnost
upgradu

Samočištění

Mořská voda



VERZE 11. 02. 2020 / REVIZE: 11. 02. 2020

CZ

1.

Popis

Systém úpravy vody pro bazény.

Úprava vody: Systém úpravy slané vody pro bazény vyrábí plynný chlór přímo v instalovaném zařízení pomocí elektrolyzy slané vody. Tím vzniká "volný plyný chlór", následně kyselina chlorná (HClO), která má silné biocidní účinky. Po oxidační bakterii se "chlór" navrací zpět do podoby obyčejné soli a vody.



Elektronická skříňka

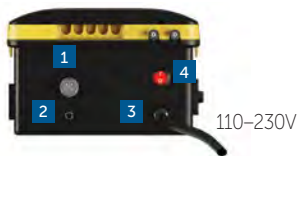

110–230V

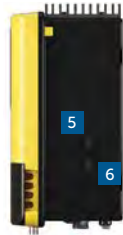

Elektrolytická cela

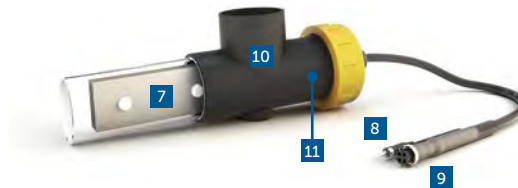

Pol.	Popis výrobku
1.	Elektrolyza
2.	Detektor průtoku RCA
3.	Hlavní připojení 230 V
4.	Spínač ON/OFF
5.	Pojistka pro zařízení a celu 4 A
6.	Pojistková relé 4 A

Pol.	Popis výrobku
7.	Elektrolytická cela
8.	Detektor průtoku RCA
9.	Konektor cely
10.	Plášť cely
11.	Detektor průtoku/plynu (interní)

2.

Instalace systému

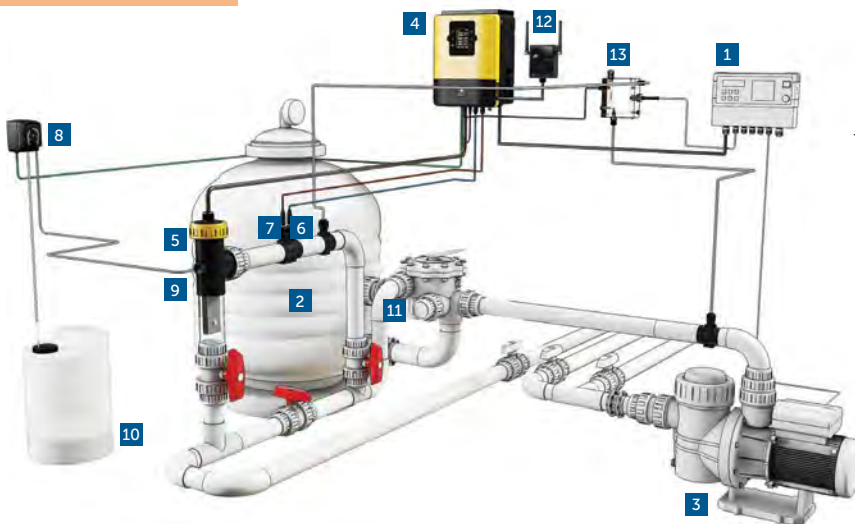

Spotřeba elektrické energie

Pro domácí použití se doporučuje použít jistič 25 A s časovým zpožděním a pro průmyslové použití jistič 40 A s časovým zpožděním. V případě sdílení napájení s jinými zařízeními se prosím obraťte na technika, aby určil správný způsob instalace.

Domácí zařízení		
Výrobek	Max. spotřeba	g Cl ₂ /h
SAL 16	130 W	16

Pol.	Popis výrobku
1.	Časovač filtračního čerpadla*
2.	Filtr sílex / sklo / diatom
3.	Recirkulační čerpadlo
4.	Elektronická skříňka
5.	Elektrolytická cela (vždy ve svislé poloze)
6.	pH sonda (volitelné – pro modely s regulací pH)
7.	sonda redoX (volitelné – pro modely s regulací redoX)
8.	Dávkovací čerpadlo pro kyselinu (volitelné – pro modely s regulací pH)
9.	Vstříkovač kyseliny (volitelné – pro modely s regulací pH)
10.	Nádoba na kyselinu chlorovodíkovou (volitelné, pro modely s regulací pH, není součástí dodávky)
11.	Ostatní vybavení bazény
12.	Modul RF nebo RF/WIFI nebo WIFI – není součástí základního vybavení
13.	Kontrola volného chloru – není součástí základního vybavení



* Řízení filtrace pomocí externího časovače

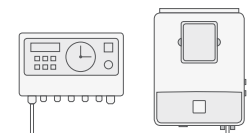

110–230 V

Režim filtrace:
„Manuální/ON“



* Řízení filtrace pomocí interního časovače

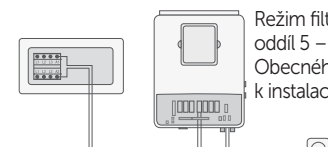

Relé filtračního čerpadla 110–230 V

První úprava vody

3.

Úprava vody

- 1 Upravte alkalitu mezi 90 a 110 ppm.
 - 2 Upravte pH mezi 7,2 a 7,5.
 - 3 Upravte obsah chlóru mezi 0,3–0,8 mg/l.
- V případě, že používáme plnicí vodu z jiného zdroje než z veřejného vodovodu je nutné tuto vodu upravit a to hlavně její tvrdost, celkovou alkalitu, vyloučit jakýkoliv obsah iontů kovů jako je železo, mangan, měď a podobně...

Přidání soli do vody / vodivost

- 1 Doporučujeme přidat 5–6 gramu soli (bez jodu) na každý litr vody ve vašem bazénu (5 až 6 kg NaCl na m³ vody).
 - 2 Sůl přidejte přímo do vody v bazénu. Nechte oběhové čerpadlo běžet pod dobu 24 hodin.
- Systém může fungovat, zatímco se sůl rozpouští, a bude fungovat bez problémů s koncentrací soli 2,5 g/l až 50 g/l.
 - U bazénů při silném slunečním záření je nutné přidávat stabilizátor – kyselina isokyanurová, v množství 40 g/m³.

Údržba

4.

První dny údržby

Během prvních 10–15 dnů bude váš bazénový systém vyžadovat více pozornosti a následující péče:

- 1 Dbejte na to, aby pH zůstávalo na ideální úrovni (7,2–7,5). Pokud je pH neobvykle nestabilní a používá se velké množství kyseliny, zkontrolujte alkalitu (doporučená hladina mezi 80 a 125 ppm).
- 2 Bazén musí být vysáván a čištěn, kdykoli to bude nutné, aby se zajistil perfektní stav vody.

Pamatujte na to, že systém potřebuje určitý čas na přizpůsobení se vašemu bazénu a během prvních 3 až 5 dnů bude vyžadovat přidávání chemických látek, například přípravků na snížení tvrdosti vody v případě plnicí vody ze zdroje se zvýšenou tvrdostí, lze použít i pro rychlou desinfekci rychle rozpustný chlor šok, v předepsaném dávkování na balení výrobku .

Čištění titanové elektrolytické cely

V případě potřeby provádějte měsíční vizuální kontrolu. Čištění elektrolytické cely:

- 1 Vyjměte elektrolytické cely z držáku (po vypnutí filtračního systému a uzavření potřebných ventilů).
- 2 Vložte elektrolytické cely na max. 10 minut do 15% kyseliny chlorovodíkové (1,5 l kyseliny na každých 8,5 l vody).
- 3 Po změkčení usazenin dokončete čištění elektrolytické cely oplachem hadicí..

K ODSTRANĚNÍ USAZENIN NEPOUŽÍVEJTE KOVOVÉ NEBO OSTRÉ PŘEDMĚTY. Poškrábání hran nebo povrchu elektrolytické cely způsobí, že bude komora citlivá na chemikálie a dojde k poškození cely a zániku platnosti záruky.

Čtrnáctidenní kontroly

Volný chlor: 1,0–2,0 ppm

pH: 7,2–7,5

Měsíční kontroly

Celková alkalita (tac) pH: 80–120 ppm

Koncentrace soli: 4.000–6.000 ppm

Kyselina kyanurová: 30–50 ppm

Titanová cely: Vizuální kontrola usazenin.

Obecná údržba

- 1 Bazén se musí vysávat jako obvykle a skimmery musí být vyčištěny kdykoliv je to nutné.
- 2 ZPĚTNÉ PROMÝVÁNÍ FILTRU: Systém vyžaduje pouze občasné čištění filtru: jednou za 20 dní by mělo stačit (za předpokladu, že tlak filtru nepřesáhne 1 bar, v takovém případě může být nutné čištění filtru).
VELMI DŮLEŽITÉ: Při čištění filtru se ujistěte, že je elektrolyza vypnutá. Pokud systém řídí filtrační čerpadlo, použijte možnost „čištění filtru“ naprogramovaného filtračního režimu. Viz oddíl 5 – Filtrace / Čištění filtru Obecného návodu k instalaci
- 3 PŘIDÁVÁNÍ NOVÉ VODY: Pokud dopouštíte novou neupravenou vodu tak do tělesa bazénu, ne přes skimmer a nebo přelivový žlábek. Nezapomeňte přidat potřebné množství soli (5 g) na přidaný litr vody.
- 4 Doporučujeme, aby se systém spouštěl 2–3krát týdně (2–3 hodiny denně).
- 5 DÁVKOVÁ ČERPADLA: Pravidelně kontrolujte, zda nádoba obsahuje kapalinu pro úpravu pH, aby nedošlo k tomu, že dávkovací čerpadlo poběží nasucho. Dávkovací čerpadlo vyžaduje údržbu (VIZ POKYNY NA KRABICI).
- 6 SONDY pH / redoX / VODIVOST: Sondy musí být očištěny, kdykoli je to nutné (1–2 měsíce). Čištění vložky sondy se provádí v destilované vodě (čirá kapalina). Po každém čištění musí být sondy opět kalibrovány. Kromě toho: sondy nesmí nikdy vyschnout a musí být v přepravním krytu, který byl se sondou dodán a musí být neustále ponořena, například ve vodě, pokud jsou skladovány. **Sondy pH a Redox jsou spotřebním zbožím s omezenou životností 6 měsíců!**

Prázdný displej

- Zkontrolujte, zda svítí spínač ON/OFF.
- Zkontrolujte propojovací vodič mezi displejem a základní deskou.
- Zkontrolujte pojistku zařízení 3,15 A – mohlo dojít k její aktivaci kvůli přetížení.
- Zkontrolujte napájení 110 V/60 Hz – 230 V/50 Hz.
- Pokud problém přetrvává, kontaktujte TECHNICKÝ SERVIS

Elektrolýza nedosahuje maximální intenzity

- Nízká teplota vody.
- Zkontrolujte koncentraci běžné soli ve vodě.
- Zkontrolujte stav elektrolytické cely (může obsahovat usazeniny nebo vodní kámen).
- Očistěte elektrolytickou celu podle pokynů uvedených v části 4.
- Vyčistěte detektor průtoku umístěný v plášti elektrolytické cely.
- Zkontrolujte, zda není titanová elektrolytická cela opotřebovaná (poskytuje se záruka na max. 5 000 hodin, cca 2–3 roky při použití v létě).

Hladina volného chloru nedosahuje 0,3–0,8 mg/l

- Prodlužte filtrační interval.
- Zvyšte úroveň elektrolyzy.
- Zkontrolujte hladinu běžné soli v bazénu (6 g NaCl/l).
- Zkontrolujte, zda nevypršela životnost testovacích roztoků ve zkušební soupravě.
- Zkontrolujte, zda nevzrostla teplota vody (doporučujeme 29 °C) nebo se nezvýšila intenzita využití bazénu.
- Pokud je pH vody nad 7,5, musí být upraveno.

Na displeji elektrolyzy se zobrazí NÍZKÁ

- Voda nemá dostatečnou vodivost (viz oddíl 3 – Počáteční úprava vody).
- Zkontrolujte usazeniny na elektrolytické cele.
- Viz část 5 – Elektrolyza nedosahuje maximální intenzity.

Na displeji elektrolyzy se zobrazí PRŮTOK

- Zkontrolujte kabel detektoru průtoku.
- Očistěte usazeniny u detektoru průtoku v horní části pláště elektrolytické cely.
- Zkontrolujte, zda systém neobsahuje vzduch (sonda musí být vždy ponořena).
- Zkontrolujte tlak na manometru filtrace a v případě jejího zanesení, vyšší tlak jak 1 bar proveďte proplach pískové filtrace.

Polarita 1 dosahuje maximální intenzity, ale polarita 2 (automatické čištění) maximální intenzity nedosahuje

- Pokud je hladina soli správná (4,6 kg/m³): Elektrolytická cela se blíží konci své životnosti. Od této chvíle kontrolujte intenzitu každých 15–30 dní.
- Pokud polarita 2 nedosáhne střední intenzity, doporučujeme vyměnit elektrolytickou celu za novou, když k tomu dojde během letního období.



VAROVÁNÍ:

Udržujte hladinu chemických látek v bazénu podle pokynů uvedených v této příručce.

ČIŠTĚNÍ FILTRU

Velmi důležité: Při čištění filtru se ujistěte, že je elektrolytická cela vypnutá. Pokud systém řídí filtrační čerpadlo, použijte možnost „čištění filtru“ naprogramovaného filtračního režimu. Viz oddíl 5 – Filtrace / Čištění filtru Obecného návodu k instalaci

VELMI DŮLEŽITÉ

Nezapomeňte, že systém potřebuje určitý čas, aby se přizpůsobil vašemu bazénu a že budete muset během prvních 5 dnů zvýšit intenzitu zařízení, pravidelně kontrolovat parametry bazénové vody jako volný chlor a pH.

UZEMNĚNÍ

Všechny kovové součásti bazénu, jako jsou lampy, žebříky, výměníky tepla, odtoky nebo podobné prvky ve vzdálenosti do 3 m od bazénu (10 stop), musí být uzemněny do 37 Ohm pomocí hlavního ochranného pospojování, viz součást Stavební příprava – Elektrické rozvody. Pokud používáte tepelné výměníky, doporučujeme, aby byly zhotoveny z titanu.

BEZPEČNOST

Aby nedocházelo k nehodám, nesmí s tímto výrobkem manipulovat děti, pokud nejsou pod dohledem dospělé osoby. Děti musí být pod neustálým dohledem, kdykoli jsou v bazénu nebo v jejich blízkosti.

MANIPULACE A DÁVKOVÁNÍ NEBEZPEČNÝCH CHEMICKÝCH LÁTEK

S chemickými látkami se musí zacházet velmi opatrně. Při přípravě kyseliny vždy přidávejte kyselinu do vody, nikdy nepřidávejte vodu do kyseliny, protože tímto způsobem mohou vznikat velmi nebezpečné plyny.

Přebytek chloru ve vodě

- Snižte intenzitu elektrolytické cely.
- Pokud váš systém obsahuje automatické řízení redoX, zkontrolujte nastavenou hodnotu redoX.
- Zkontrolujte sondu redoX a pokud nelze zkaližovat, sondu je nutné vyměnit.

Titanová elektrolytická cela obsahuje usazeniny za méně než 1 měsíc

- Pro velmi tvrdé vody s vysokým pH a celkovou celkovou alkalitou: vyrovnávací voda upravující pH a celkovou alkalitu.
- Zkontrolujte, zda systém automaticky mění polaritu přibližně každých 300 minut.
- Poradte se s našim technickým servisem, pokud uvažujete o zrychlení změny polarity (automatické čištění). VAROVÁNÍ: Zrychlení změny polarity úměrně snižuje životnost elektrolytické cely (max. 5 000 hodin).

Alarm AL3 a dávkovací čerpadlo pH se zastaví

- Je dosaženo maximální doby dávkování (standardně 60 minut) a dávkovací čerpadlo kyseliny se zastaví, aby se zabránilo okyselení vody.
- Pro smazání zprávy a obnovení měření stiskněte ESC (⊖). Chcete-li vyloučit chyby na zařízení, proveďte následující kontroly: Ověřte, zda je hodnota pH sondy správná (pokud ne, proveďte kalibraci sondy nebo ji vyměňte za novou); Ověřte, zda je kanystř s přípravkem na úpravu pH plný a zda dávkovací čerpadlo pracuje správně; Ověřte proměnnou rychlost dávkovacího čerpadla.

Bílé vločky ve vodě

- Voda je příliš tvrdá a nevyvážená.
- Proveďte vyvážení vody a zkontrolujte elektrolytickou celu, v případě potřeby ji vyčistěte.
- Změřte tvrdost bazénové vody, popřípadě upravte a použijte vločkováč pro vyčištění, projasnění vody.

Rez na kovových součástech bazénu

- Kovové prvky nemají standardizované uzemnění. Chcete-li problém vyřešit, kontaktujte elektrikáře.
- Používejte pouze komponenty s titanem, nerezový materiál není vhodný.

Elektronická skříňka

TOTAL POOL CONTROL							
Celkové řízení provozu bazénu	Řízení filtračního čerpadla	Řízení osvětlení	Ovládání 4 dalších zařízení	Regulace teploty	Regulace pH	Regulace REDOX	Regulace volného chloru

Popis	SAL 16
Max. produkce Cl ₂ /h	16 g
Koncentrace soli	3 g až 100 g Na/Cl
Objem bazénu m ³ (do 28 °C)	65 m ³
Objem bazénu m ³ (+28 °C)	40 m ³
Displej	2,8" TFT mobilní (20 m) barevný displej (5 jazyků)
Napájení	220 V 50/60 Hz
Výstup	8–15 A
Maximální spotřeba	120 W
Rozměry	270 x 220 x 115 mm
Elektronická skříňka	Ohnivzdorný plast ABS černý
Přední kryt	Plast ABS žlutý
Elektron.	Mikroprocesor 32 bit
Regulace intenzity	Ampér + Volt
Větrání	Ventilátor
Automatické čištění	Programovatelné od 1 do 24 hodin
Spínač průtoku	Plynový snímač
Počítadlo hodin	Ano – přístupné klientovi
Kontrola přípravy dezinfekce	g/l
Alarmy	Nedostatečné množství soli / bez průtoku / měření pH / extrémně vysoké nebo nízké pH / max. doba měření pH / chyba paměti
Zobrazení koncentrace soli	Detekce g soli/l (přesnost ± 10%)
Řízení přípravy pomocí zakrytí bazénu	Programovatelná příprava dezinfekce 0–100% v závislosti na otevřeném nebo zavřeném zakrytí bazénu
Řízení přípravy pomocí ext. signálu	Programovatelná příprava dezinfekce 0–100% v závislosti na externím signálu (2. analogový vstup)
Komunikace	MODBUS / WIFI
Řízení hlavních výstupů	Doba filtrace / osvětlení / teplota
Řízení přidavných výstupů	4 relé pro ovládání 4 dalších zařízení bazénu

Elektrolytická cela

SELF CLEAN	8000 H			SAFETY SENSOR	250 gr/h
Samočistění	Zaručená životnost	Programovatelná změna polarit	Průhledný držák z PVC	Bezpečnostní snímač	Cela pro všechny velikosti bazénu

Popis	SAL 16
Elektrolytická cely	4 titanové destičky cely MONOPOLAR
Minimální průtok	5 m ³ /h
Rozměry destiček cely	200 x 45 mm
Materiál pláště cely	Plastové PVC průhledné
Držák cely	Závit pro snadnou instalaci
Průměr připojení trubice	63 mm
Rozměry cely	355 x 305 x 305 mm
Velikost kabelu cely	(3 x 4) x 1,5 m
Plynový snímač	Integrovan do cely
Maximální tlak	4 kg/cm ²
Maximální teplota	45°C

8.

Automatické kontroly



Popis	pH	Redox	Volný chlor	Vodivost	teplota
Odkaz	Bg	Eg	H	I	T
typ sondy	Sklo	Sklo	Amperometrická (Au-Cu)	Sklo	Teploměr
Měřicí rozsah	0–14 pH	0–1000 mV	0–10 ppm	0–20,000 MS	0–100°C
Přesnost měření	0,1 pH	1–3 mV	0,10 ppm	10 MS / 100 MS	1°C
Materiál	Ag/Cl	Zlato	Měď / zlato		Nerezová ocel
Držák sondy	ABS 50/63mm				
Kabel	2 m				
Zástrčka	BNC s ochranou	BNC s ochranou	Konektory	Konektory	Konektory

9.

Rozměry



Instalační návod SLANÁ ÚPRAVA VODY

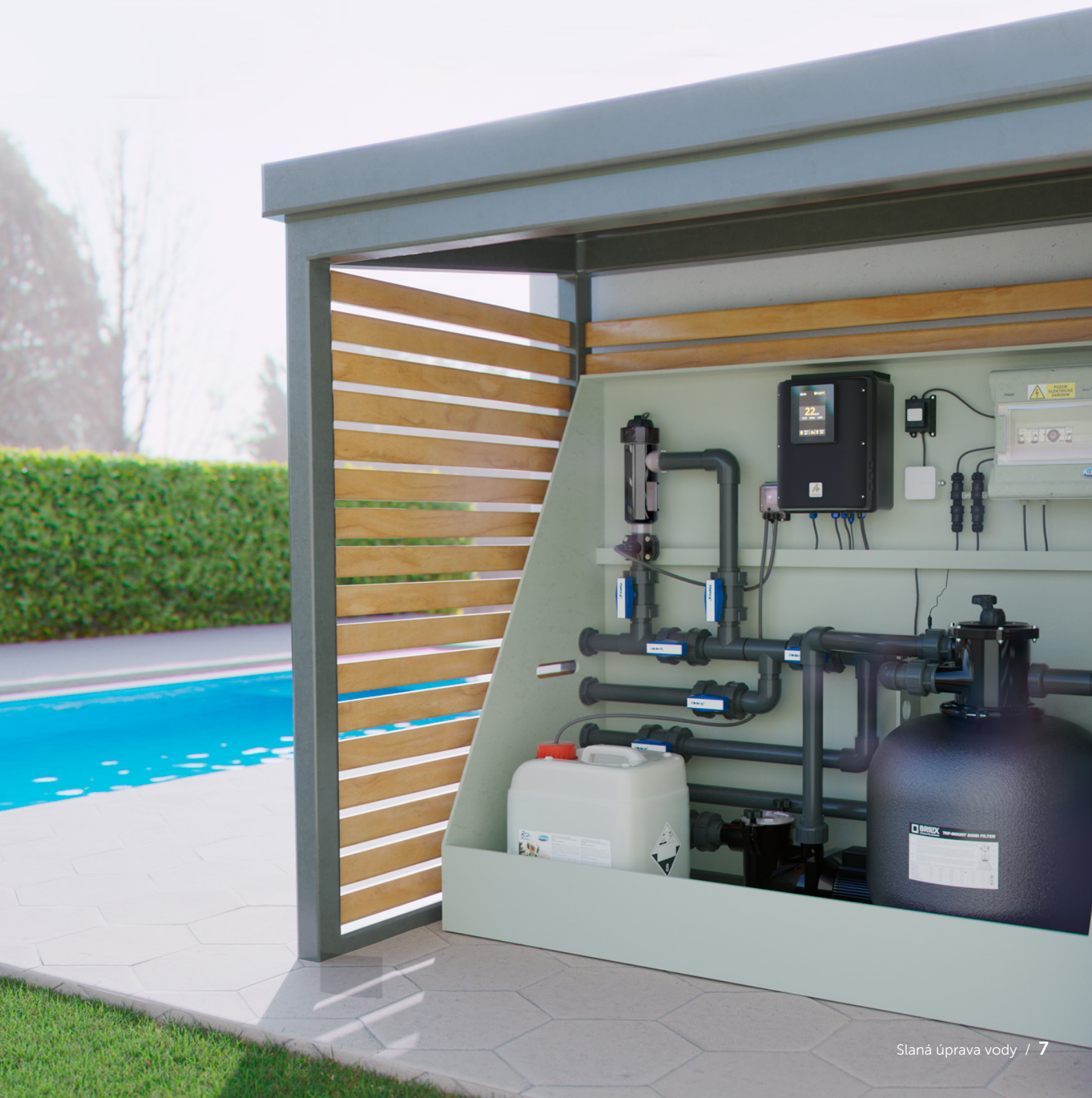

1.

Elektrické zapojení řídicí jednotky

Systém úpravy vody pro bazény.

Tato instalační a uživatelská příručka je obecným návodem pro všechny modely solníček dodávané spol. Albixon a.s. (Oxilife, Hidrolife, Neosal). Některé funkce a nastavení uvedené v této příručce jsou platné jen pro příslušné modely, které tyto funkce podporují, nebo pro doplňkovou výbavu, která není součástí základního balení.

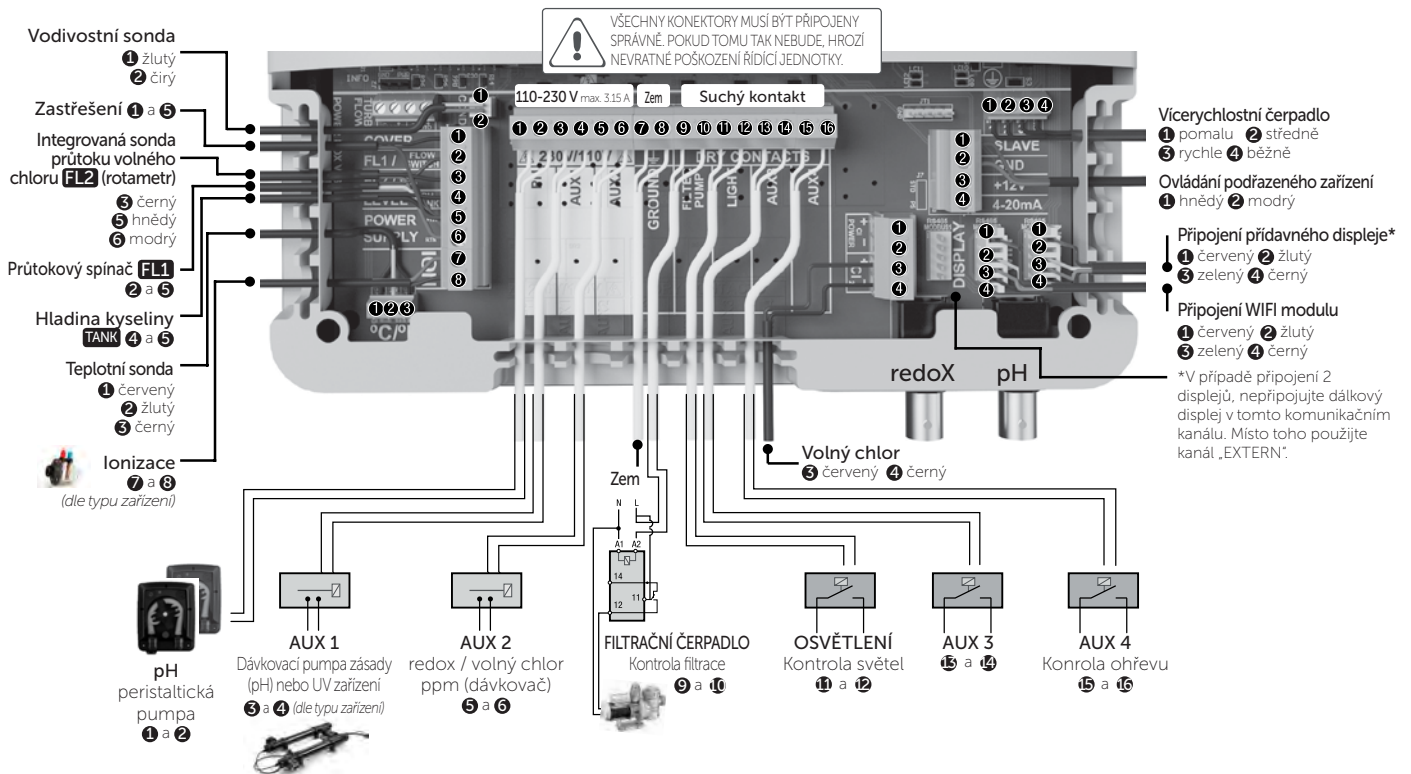

Hlavní obrazovka

2.

Tlačítkový displej

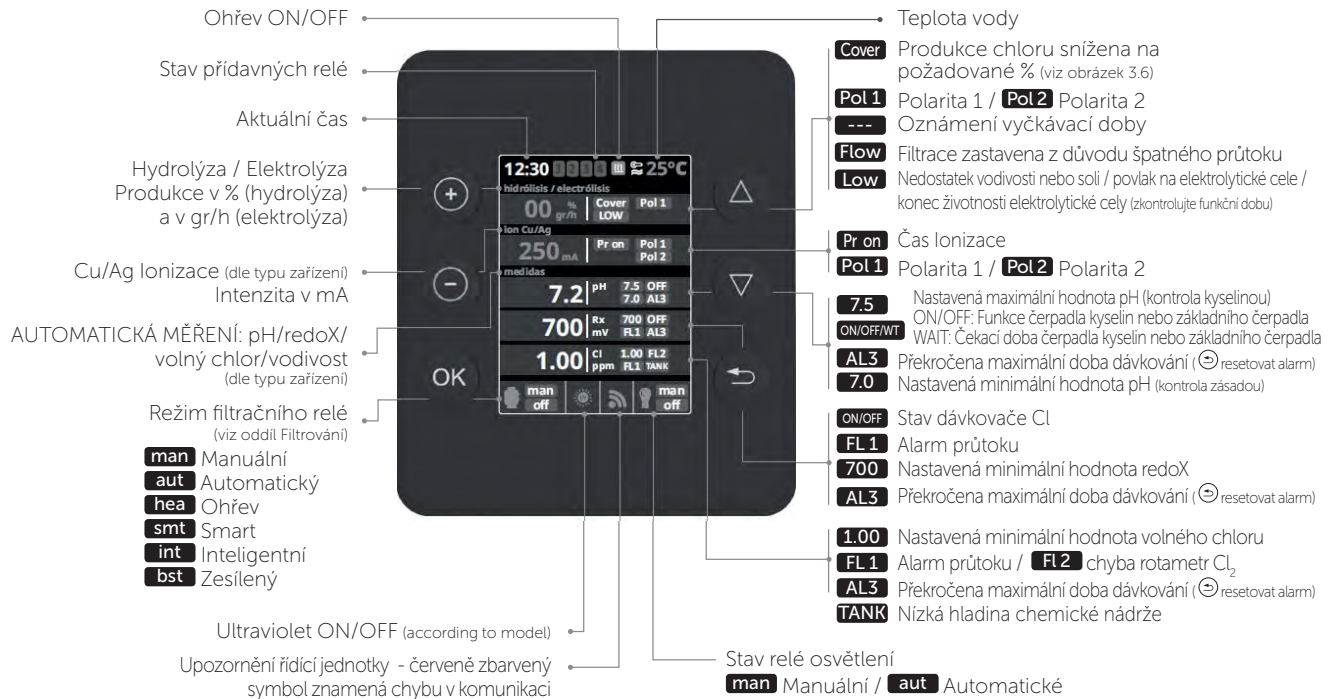

PLUS
změna hodnoty / výběr



MINUS
změna hodnoty / výběr



OK
potvrzení/výběr

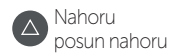

Nahoru
posun nahoru



Dolů
posun dolů



Tlačítko ZPĚT

Dotykový displej



*Změna zobrazení úvodní obrazovky:

Hlavní menu -> Konfigurace -> Obrazovka -> Vizualizace -> vybrat Gauges nebo Classic -> OK

3.

Hydrolýza / Elektrolýza (dle typu zařízení)



3.1 Hydrolýza/Elektrolýza: Ukazuje nastavení funkcí elektrolýzy nebo hydrolýzy (dle typu zařízení).



3.2 Produkce: Elektrolýza – ukazuje požadovanou produkci chloru (g/h). Hydrolýza – ukazuje požadovanou produkci dezinfekce (%).



3.3 Slanost: Měří gr / l soli ve vodě. Viz oddíl 9



3.4 Posílení: Solnička pracuje po dobu 24 hodin s max. dávkami Cl. Po uplynutí této doby se elektrolýza opět vrátí k nastavené hodnotě. Během posílení může dojít k vypnutí kontroly redoxu.



3.5 Režim: Pokud má zařízení sondy na volný chlor a redox, tak se zde určí, který z těchto parametrů bude ovládat elektrolýtickou celou pro výrobu chloru.

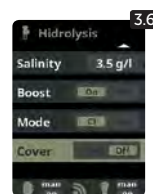

3.6 Zastřešení: Zapnutí či vypnutí automatické regulace tvorby chloru pod zastřešením. Více v kapitole 10

4.

Měření

Nastavení hodnot

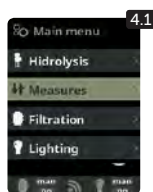

4.1 Nastavení parametrů a měřicích sond.



4.2 Nastavení pro všechna měření.

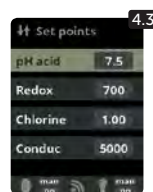

4.3 Nastavení hodnot: Ideální hodnoty pro nastavitelné parametry dle typu zařízení. Základní nastavení hodnot: pH: 7,2-7,5; redox: 600-800; Volný chlor: 0,3-0,8 mg/l(max); Vodivost: 1500-2500 pro hydrolýzu a 7000-10000 pro elektrolýzu.

Kalibrace PH

Volitelná regulace pH
Měření a regulace pH ve vodě

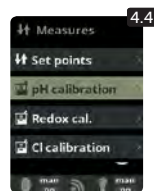
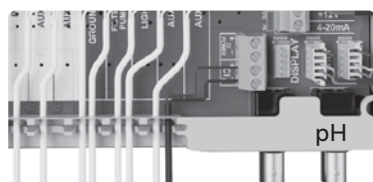

4.4 Kalibrace pH sondy: Doporučujeme provádět každý měsíc. Sonda pH a Redox (ORP) mají životnost 6 měsíců od instalace!



4.5 Kalibrace roztoky (standardní roztoky pH7/ pH10/neutrální): Následujte instrukce v sedmi po sobě jdoucích bodech, které se zobrazují na displeji. (První krok vidíte na obrázku 4.6).



4.6 Volba Reset Cal vymaže dříve provedené kalibrace.

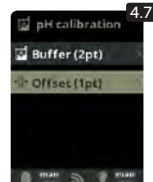

4.7 Manuální kalibrace: Umožňuje seřadit sondu v 1 kroku (bez kalibračních roztoků – pomocí běžného bazénového testeru) – doporučuje se pouze pro korekci malých odchylek měření.

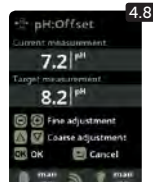

4.8 Ponechte sondu ve vodě a tlačítka plus/minus upravte měřenou hodnotu na referenční hodnotu (z výsledku měření jiným testerem).

Kalibrace redox

Hodnota redoxu udává oxidační/redukční potenciál a slouží k určení míry sterilizace vody.

Mezi nastavitelné parametry či požadované hodnoty patří min./max. přípustná úroveň redoxu před připojením/odpojením titanového článku. Nastavení ideální míry (požadované hodnoty) redoxu je posledním krokem ve spouštěcí sekvenci systému. Optimální úroveň redoxu pro váš bazén zjistíte následovně:

1. Připojte filtrační systém bazénu (sůl musí být v bazénu dostatečně rozpuštěná).
2. Přidejte do bazénu chlor tak, aby jeho koncentrace byla 1–1,5 ppm (asi 1–1,5 g/m³ vody). Hodnota pH musí být v rozpětí 7,2–7,5.
3. Po 30 minutách zkontrolujte koncentraci chloru v bazénu (pomocí ruční zkušební sady DPD1), zda je v rozsahu 0,3–0,8 mg/l. Podívejte se na výsledek redoxu a uložte tuto hodnotu jako požadovanou hodnotu pro připojení/odpojení elektrolýtického článku.
4. Následující den zkontrolujte volný chlor (ruční zkušební sadou DPD1) a hodnotu redoxu. V případě potřeby požadovanou hodnotu zvyšte/snižte.
5. Nezapomeňte požadovanou hodnotu redoxu každé dva měsíce nebo po změně parametrů vody (pH/teplota/vodivost) zkontrolovat.

Volitelná regulace redoX
Měření a regulace redoXu
Kontrola redoxu zjišťuje úroveň desinfece.

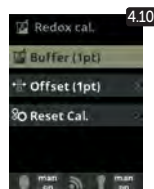
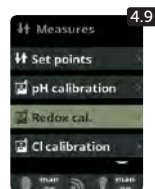
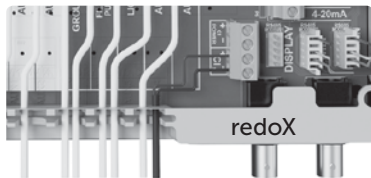

4.9 Kalibrace sondy redoxu: Doporučuje se provádět po každých 2 měsících provozu.
Sondy pH a Redox (ORP) mají životnost 6 měsíců od instalace!

4.10 Kalibrace roztoky (kapalina 465 mV): Postupujte podle pokynů na displeji. (První krok vidíte na obrázku 4.11)

Volba Reset Cal vymaže dříve provedené kalibrace.

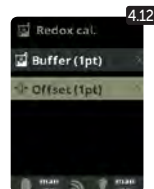

4.12 Manuální kalibrace: Umožňuje nastavení sondy v 1 kroku (bez roztoků) - doporučuje se pouze pro korekci malých odchylek měření.

4.13 Ponechte sondu ve vodě a tlačítka plus/minus upravte měřenou hodnotu na referenční hodnotu (pomocí bazénového testeru pro měření volného chlóru a pH).

Kalibrace volného chlóru

Volitelná regulace folného chlóru
Měření a regulace volného chlóru
kontroluje hodnotu volného chlóru ve vodě v ppm.



Sonda volného chlóru
3 červený 4 černý



Sonda průtoku volného chlóru FL2 (rotametr)

3 černý
5 hnědý
6 modrý

V případě použití čerpadla s proměnnou rychlostí kalibrujte sondu pomocí nejběžnější filtrační rychlosti.

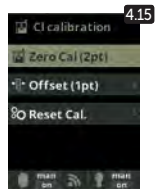

4.14 Kalibrace sondy volného chlóru: Doporučuje se provádět každý měsíc v období, kde je bazén používán.

4.15 Kalibrace pomocí roztoků (fotometr DPD1):

Následujte instrukce v bodě 6, které se zobrazují na displeji.
4.16 Krok 1 až 6 - Kalibrace Cl na 0 ppm (offset): Uzavřete průtok vody skrz sondu a počkejte, než sonda zobrazí hodnotu nižší než 0,10 ppm. Počkejte 5 až 60 minut. Až bude hodnota nejbližší nule, stisknete tlačítko OK.

Volba Reset Cal vymaže dříve provedené kalibrace.

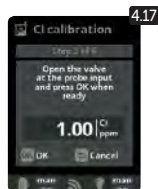

4.17 Krok 3 až 6 - Kalibrace Cl: Otevřete průtok vody tak, aby dosáhl 80-100 litrů/hod. Vyčkejte, než se ustálí čtení hodnoty ppm. Počkejte 5 až 20 minut. Je-li hodnota stabilní, stisknete tlačítko OK.

4.18 Krok 5 až 6 - Tlačítka plus/minus nastavte reálnou hodnotu volného chlóru v ppm zjištěnou testerem DPD1 (kapičkový tester).

4.19 Krok 6 až 6 - Pokud se tato část nezobrazí, kalibraci opakujte.

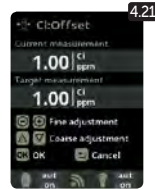
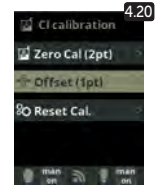

4.20 a 4.21 Manuální kalibrace: Otevřete průtok vody a nastavte průtok na správnou hodnotu (80-100/h). Vyčkejte pár minut než se průtok ustálí. Pomocí tlačítek plus/minus nastavte úroveň chlóru ve vodě (hodnotu chlóru ve vodě zjistíte pomocí kapičkového testeru DPD1). Po zadání hodnoty zjištěné pomocí DPD1 stisknete tlačítko OK pro potvrzení.

Kalibrace vodivosti

Volitelná regulace sondy vodivosti
Měření a kontrola vodivosti vody
v jednotkách mikrosiemens.



Sonda vodivosti

1 žlutý
2 červený

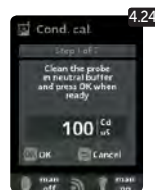
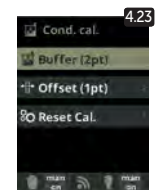
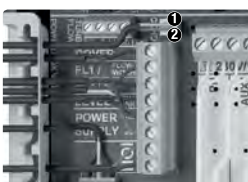

4.22 Kalibrace vodivostní sondy
Během období, kdy používáte bazén, doporučujeme kalibrovat každý měsíc.
4.23 Kalibrace pomocí roztoků (hodnoty roztoků 1413 µS/12880 µS/ neutrální): Následujte instrukce v bodě 7, které se zobrazují na displeji. (První krok vidíte na obrázku 4.24).

Volba Reset Cal vymaže dříve provedené kalibrace.

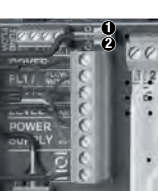

4.25 Manuální kalibrace
Umožňuje nastavení sondy v jednom kroku (bez roztoků). Slouží pouze k upravení malých odchylek.

4.26 Ponechte sondu ve vodě a tlačítka plus/minus upravte měřenou hodnotu na referenční hodnotu (z výsledku měření jiným testerem).

Kalibrace teploty

Volitelné teplotní čidlo
teplotní čidlo je nezbytné k aktivování filtračních režimů
Ohřev, Intelligent, Smart.



Temperature probe
1 červený
2 žlutý
3 černý

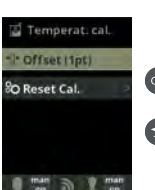

4.27 a 4.28 Kalibrace teplotního čidla
K seřízení rozdílu mezi měřenou a skutečnou teplotou, použijte tlačítka plus/minus a nahoru/dolů. Po nastavení aktuální teploty stisknete tlačítko OK.

Volba Reset Cal vymaže dříve provedené kalibrace.

5.

Filtrace

Manuální režim

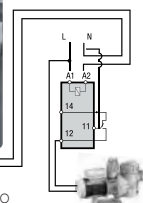
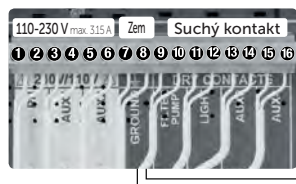

FILTRAČNÍ ČERPADLO
Kontrola filtrace 9 a 10

Návod k připojení a nastavení vícerychlostního čerpadla najdete v kapitole 13.

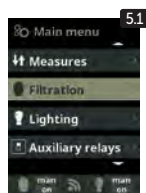

5.1 Filtrace:

Nastavení kontroly filtračního čerpadla
Vyberte režim filtrování a potvrďte tlačítkem OK. Volba režimu se provádí pomocí tlačítek plus/minus.

5.2 Manuální režim

Tento režim zapíná a vypíná filtrační proces bez časovače nebo dalších funkcí. Stav se zobrazuje, když je filtrační pumpa zapnutá. Viz bod Čištění filtru níže.

Automatický režim



5.3 Automatický režim

V tomto režimu se filtrace zapíná a vypíná v souladu s časovačem, který umožňuje nastavit začátek a konec filtrace. Časovač pracuje v režimu 24 hodin denně. Je možné nastavit až 3 časové intervaly. Tlačítka nahoru/dolů zvolte, který časový interval chcete změnit (1-3). Zvolený interval otevřete tlačítky plus/minus. Konkrétní čas nastavte znovu pomocí tlačítek plus/minus. Přejděte tlačítkem nahoru na minutové pole a nastavte pomocí tlačítek plus/minus. Pro potvrzení stiskněte tlačítko OK a pro zrušení stiskněte tlačítko zpět. Pro nastavení hodinového pole postupujte stejně. Viz bod Čištění filtru níže.

Smart režim



5.4 Smart*

Tento režim vychází z automatického časovače, a to včetně možnosti nastavení tří intervalů filtrování. Nastavený čas filtrování je závislý na teplotě vody. Z tohoto důvodu se zde nachází možnost nastavení dvou parametrů teploty.

Maximální teplota: Pokud je teplota nižší než nastavená maximální teplota, řídí se filtrace nastavenými časy filtrování. Minimální teplota: Pokud klesne teplota pod tuto nastavenou teplotu, doba filtrování se zredukuje na minimální možný pracovní čas, a to na 5 minut. Čas filtrování mezi těmito dvěma teplotami se bude lineárně zvyšovat.

Tlačítka plus/minus nastavte požadovanou minimální a maximální teplotu. Je možné aktivovat tzv. Nemrznoucí režim, ve kterém se filtrování spustí vždy při poklesu teploty vody pod 2 °C. Využívání Nemrznoucího režimu konzultujte se servisním střediskem.

Chcete-li nastavit časy 3 intervalů filtrování, postupujte podle pokynů uvedených v oddílu Automatický režim.

Viz bod Čištění filtru níže.

* Tento režim se zobrazí pouze v případě, je-li teplotní čidlo v servisním menu aktivované.

Režim Ohřevu

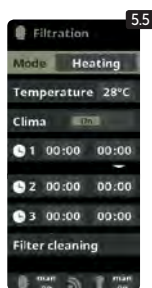

5.5 Časovaný ohřev vody s možností klimatizování*

Tento režim se chová stejně jako režim Automatický, ale navíc disponuje možností ovládnutí relé pro ohřev vody. V tomto menu nastavíte požadovanou teplotu a solnička bude spínat ohřev vody s hysterezi 1 °C. (Příklad: Je nastavena teplota 23 °C, jakmile teplota klesne na 22 °C, solnička zapne ohřev vody a vypne při teplotě 24 °C).

Tlačítka plus/minus nastavte požadovanou teplotu a zapnutí a vypnutí ohřevu (ON/OFF).

Clima OFF: Ohřev se zapne pouze v době nastaveného filtračního intervalu.

Clima ON: Pokud teplota klesne pod nastavenou hodnotu, nechá solnička čerpadlo i ohřev zapnuté. Jakmile teplota dosáhne nastavené hodnoty, čerpadlo i ohřev se vypnou a zapnou se zase v době dalšího nastaveného časového pásma.

Chcete-li nastavit časové intervaly, postupujte podle pokynů uvedených v oddílu Automatický režim.

Viz bod Čištění filtru níže

* Používat pouze klima ON , bude udržována nastavená teplota a nezadávat časové intervaly , ohřev bude zajištěn neustále a bude i rychlejší.

Inteligentní režim

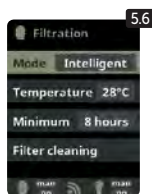

5.6 Intelligent*

V tomto režimu má uživatel 2 parametry pro zajištění požadované teploty vody s minimální filtrační dobou:

Můžete vybrat požadovanou teplotu vody a minimální dobu filtrování (minimálně 2 hodiny a maximálně 24 hodin). Solnička rozděljuje vybranou minimální filtrační dobu do 12 částí, které začínají každé 2 hodiny. Pokud jedna z těchto částí skončí předtím, než teplota dosáhne požadované teploty, filtrování a ohřev pokračují, dokud není dosaženo požadované teploty. V zájmu zachování elektrické spotřeby za filtrační dobu na minimum je tato dodatečná doba filtrace odečtena od následujících částí minimální doby filtrování. Prvních 10 minut každé filtrační části není odečteno.

Příklad (viz obrázek): Minimální teplota = 28 °C a minimální filtrační doba = 12 hodin.

Požadovanou teplotu vody a minimální filtrační dobu nastavíte pomocí tlačítek plus/minus.

Viz bod Čištění filtru níže.

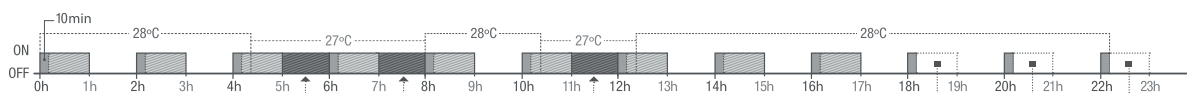

* Tento režim se zobrazí pouze v případě, je-li teplotní čidlo aktivované v servisním menu.

Čištění filtru



5.7 Režim čištění filtru (a čištění bazény pomocí funkce proplach)

Z této části (přístupné z jakéhokoli režimu filtrace) můžete snadno provádět proplach pískové filtrace. Aktivace této části z libovolného filtračního režimu (Manuální, Automatický, Ohřev, Smart, Intelligent) odpojí elektrolytickou celu a zamezí výrobě Cl. Následně postupujte takto:

- Filtrační čerpadlo vypnete pomocí tlačítek plus/minus.
- Nastavte filtrační ventil na funkci proplach.
- Spustíte filtrační čerpadlo. Na displeji kontrolujete čas, který filtrační čerpadlo žene vodu přes ventil funkci proplach. Ujistěte se, že čas, po který se písková filtrace čistila, je dostatečný. Dle typu filtrace ještě stejným způsobem použijte funkci zafiltrování.
- Po dokončení proplachu pískové filtrace znovu vypnete filtrační čerpadlo a vraťte filtrační ventil do polohy pro funkci filtrace. Pokud chcete, můžete nyní provést oplachovací cyklus.
- Pokračujte jako čištění zpětného proplachu, tentokrát umístíte ventil filtračního čerpadla do oplachové polohy.
- Po opuštění nabídky čištění filtru se systém vrátí do předchozího režimu.

Osvětlení

6.

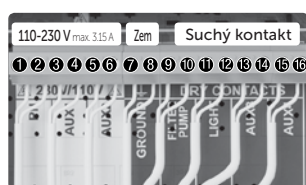

OSVĚTLENÍ
Kontrola světel
11 a 12

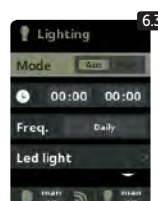
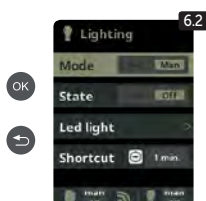
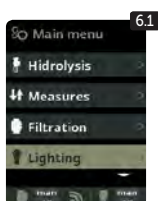

- 6.1 Osvětlení
6.2 Manuální režim (ON/OFF)
6.3 Automatický režim
Zapíná a vypíná světla podle časovače. Časovače lze nastavit na různou frekvenci: denně, každé 2 dny, každé 3 dny, každé 4 dny, každých 5 dnů, týdně, každé 2 týdny, každé 3 týdny, každé 4 týdny.

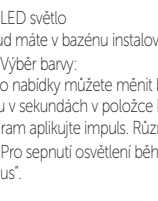
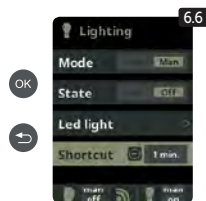

- 6.4 LED světlo
Pokud máte v bazénu instalovaná LED světla použijte toto menu.
6.5 Výběr barvy:
Z této nabídky můžete měnit barvu světel ve vašem bazénu. Vyberte délku v sekundách v poloze Pulse length a stisknutím tlačítka Next program aplikujte impuls. Různé barvy najdete v příručce k LED reflektoru.
6.6 Pro sepnutí osvětlení během zvolené doby stisknete v hlavním menu „minus“.

Přídavná relé

7.

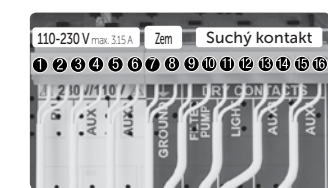

AUX 1 3 a 4
Dávkovací pumpa (pH) nebo UV zařízení (dle typu zařízení)

AUX 3 15 a 14

AUX 15 a 14
redoX / volný chlór ppm (dávkovač)

AUX 15 a 14
Kontrola ohřevu

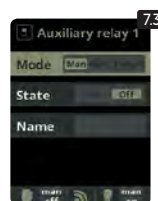
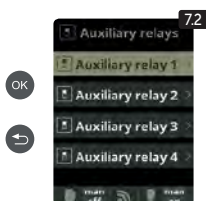

- 7.1 Pomocná relé
7.2 Systém umožňuje ovládat až 4 další pomocná relé (pro vodní prvky, fontány, automatické zavlažování, integrované čistící systémy, vzduchové pumpy pro vířivky, zahradní osvětlení apod.). V této nabídce se zobrazují relé, která jsou ve vašem zařízení k dispozici a lze je konfigurovat.
7.3 Manuální režim (ON/OFF).

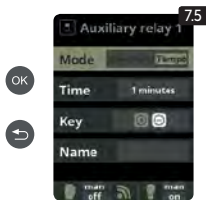
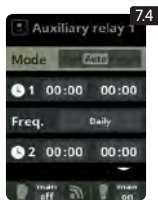

- 7.4 Automatický režim
Zapíná a vypíná relé podle časovače. Časovač lze nastavit na různou frekvenci: denně, každé 2 dny, každé 3 dny, každé 4 dny, každých 5 dnů, týdně, každé 2 týdny, každé 3 týdny, každé 4 týdny.
7.5 Režim Časovač
Provozní doba se programuje v minutách. Po stisknutí příslušného tlačítka na čelním panelu se relé zapne na naprogramovanou dobu.

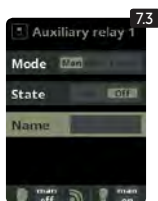

- 7.6 Přejmenování relé
Každé pomocné relé je možné přejmenovat. Na klávesnici, která se zobrazí na displeji, vyberte písmeno pomocí tlačítek nahoru/dolů a plus/minus. Pro potvrzení písmene stisknete tlačítko OK.

Pomocná relé jsou předdefinovaná. Pokud chcete přiřadit relé k jinému zařízení, obraťte se na servisní středisko.

8.

Systemové nastavení

8.3 Nastavení jazyka.
8.5 Nastavení data a času.
8.7 Nastavení jasu displeje (0 -100 %) a programování času zapnutí a vypnutí spouště hlavní obrazovky.

8.9 Zvuk
 Umožňuje nastavit systém tak, aby vydával zvuky v následujících případech: stisknutí tlačítka, oznámení (zpráva), výstraha (alarm), filtrace (spuštění filtrace).

8.11 Heslo
 Umožňuje chránit přístup do uživatelské nabídky pomocí hesla. Zadejte heslo tak, že stisknete kombinaci pěti tlačítek; systém si kombinaci uloží. Jestliže heslo zapomenete, je k dispozici „hlavní heslo“. Požádejte o něj montážní firmu nebo dodavatele.

8.12 a 8.13 Hodiny celý
 Systém ukládá funkční dobu modulů. Zahrnuje (v závorkách) počet provedených resetů počítačů hodin elektrolyzy / hydrolyzy.

8.14 Informace o systému
 Informace o dostupné verzi softwaru TFT displeje a napájecího modulu. Zobrazuje též ID uzlu, které je nutné pro konfiguraci Wi-Fi připojení systému.

Nastavení WIFI*

8.15 Internet
 Jakmile modul WiFi připojíte, musíte zařízení restartovat. Následně se v nastavení zobrazí možnost internetového nastavení.

8.16 WiFi
 Vyberte WiFi a modul automaticky vyhledá sítě, které jsou k dispozici. Vyberte požadovanou síť k připojení modulu WiFi.

8.17 Vložte heslo k síti pomocí klávesnice zobrazené na displeji. Písmeno vyberte pomocí tlačítek nahoru/dolů a plus/minus. Pro potvrzení písmene stiskněte tlačítko OK.

8.18 Zvolte přístupový bod:
 Napište jméno a heslo vybrané sítě.

8.19 Konfigurace
 Pro detailnější konfiguraci vstupte do tohoto menu nebo kontaktujte servisní středisko.

8.21 Stav
 Zjistěte stav vašeho připojení.

8.22 Test připojení
 Zjistěte jestli bylo připojení úspěšné.

Jakmile je modul WiFi připojen k síti a svítí na něm obě LED světla, vstupte na www.vistapool.es
 Při registraci vyplňte všechna požadovaná data. Uzel ID zařízení viz kapitola 8. Systemové nastavení - obrázky 8.13 a 8.14. Po dokončení tohoto procesu budete mít úplnou kontrolu nad svým bazénem, budete moci změnit parametry, jako jsou žádané hodnoty, filtrační hodiny a zapnutí / vypnutí všech pomocných relé.

*V případě potřeby drátového připojení je potřeba doplňková výbava ethernet modulem.

Salinita*

9.



9.1 Salinita

Zařízení ukazuje a měří sůl rozpuštěnou ve vodě v g/l. Měření se přepočítává i dle teploty vody, kterou si solnička měří sama.

9.2 Pro potvrzení požadované hodnoty stisknete tlačítko OK v nabídce elektrolyzy u

bodu Salinita (tento proces může trvat několik minut - obrázek 9.4). Systém měření můžeme nastavit i pomocí externího testeru salinity (obrázek 9.5).

9.3 Pokud nemáte teplotní čidlo, zadejte hodnotu ručně (zvyší se tím přesnost měření). Výsledek je ovlivněn mnoha faktory, jako je teplota vody či pH. Nastavení se musí provádět každé 2 až 3 měsíce.

* Pozor: Toto nastavení je přístupné pouze v případě specifických modelů měření salinity.

Zastřešení

10.

Zastřešení 10 a 11

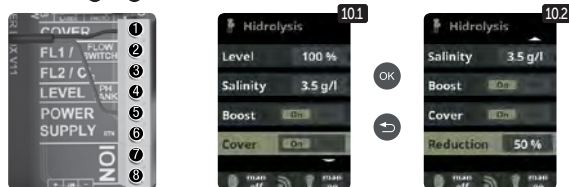

10.1 Zastřešení

Jedná se o zapnutí či vypnutí automatické regulace tvorby chloru pod zastřešením.

10.2 Při uzavřeném bazénu není nutné, aby byla produkce chloru na 100 %, z tohoto důvodu tato funkce sníží výrobu chloru v nastavených procentech. Tato funkce funguje pouze s přídavným zařízením detekujícím stav zastřešení otevřeno/zavřeno.

Průtokové čidlo

11.

Volitelné průtokové čidlo pro mechanickou ochranu průtoku. Zastaví hydrolyzu / elektrolyzu a dávkovací čerpadla, pokud nedochází k průtoku vody.



Průtokové čidlo FL1 2 a 5

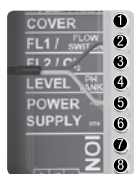

Existuje možnost přidání externího průtokového čidla do systému. Připojení je zobrazeno na obrázku. Pro aktivaci je nutné kontaktovat servisní středisko. Elektrolytická cela má plynový průtokový senzor a externí průtokové čidlo funguje pouze jako kontrolní segment.

12.

Senzor hladiny (kanystr)

Hladina kyseliny
TANK 4 a 5



Připojte k zařízení snímač hladiny, abyste mohli kdykoli ovládat objem dostupný v nádržích chemikálií, které váš systém běžně používá. Chcete-li senzor aktivovat, kontaktujte svého instalačního technika / poskytovatele. Tímto způsobem můžete zajistit, že dávkovací čerpadla nikdy nevyčerpají produkt a dávky ve vakuu, čímž se vyhnete možnému poškození.

13.

Vícerychlostní čerpadlo

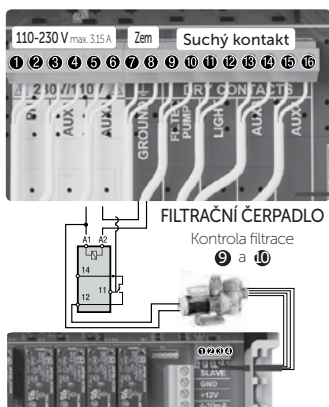

Vícerychlostní čerpadlo

1 pomalu 2 středně 3 rychle 4 běžně

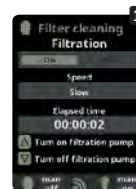
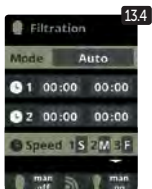
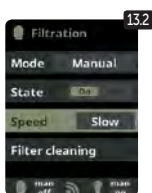

13.1 Vícerychlostní čerpadlo
Pro instalaci vícerychlostního čerpadla kontaktujte svého dodavatele.
13.2 a 13.6 Po připojení pumpy můžete nastavit pro každou filtrační dobu jinou rychlost F - rychle, M - středně rychle a S - pomalu

13.7 Čištění filtru:
K vycištění pískového filtru se používá rychlý režim vícerychlostního čerpadla.

Děkujeme,
že využíváte výrobky
společnosti ALBIXON



ALBIXON
Call centrum: 477 07 07 11
www.ALBIXON.cz

V návodu jsou použity ilustrační fotografie. Chyby v sazbě i tisku vyhrazeny.