

Bedienungsanleitung / User Manual / Mode d'emploi / Istruzioni per l'uso / Operación manual / Návod k obsluze / Használati útmutató / Navodila za uporabo / Návod na obsluhu / Instrukcja obsługi / Manual de utilizare / Uputstvo za upotrebu / Ръководство за работа / Kullanım kılavuzu

Solarleuchte mit Funkthermometer

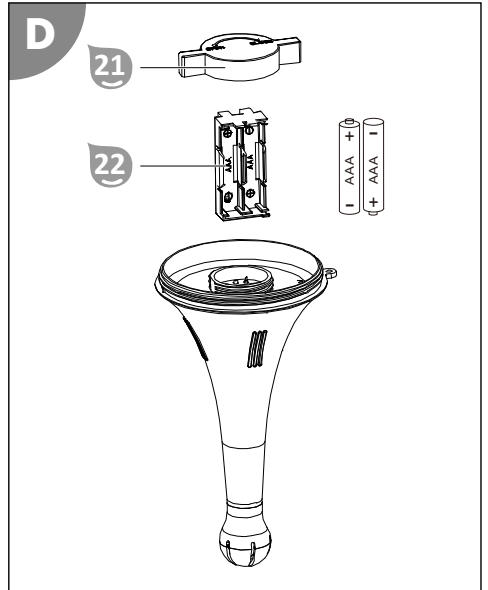

de	Solarleuchte.....	4	en	Solar light.....	18
fr	Luminaire solaire.....	31	it	Luce solare.....	45
es	Lámpara solar.....	59	cs	Solární lampa.....	73
hu	Szolár lámpa.....	86	sl	Solarna svetilka.....	100
sk	Solárne svetlo.....	113	pl	Lampa solarna.....	127
ro	Lampă solară.....	141	hr	Solarna svjetiljka.....	155
bg	Соларна лампа.....	168	tr	Güneş ışığı lambası.....	182

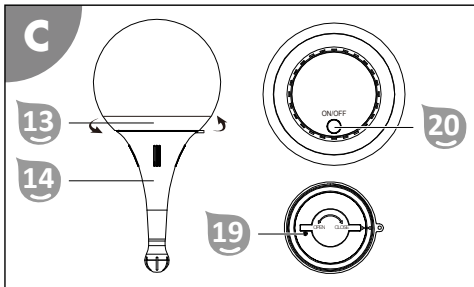
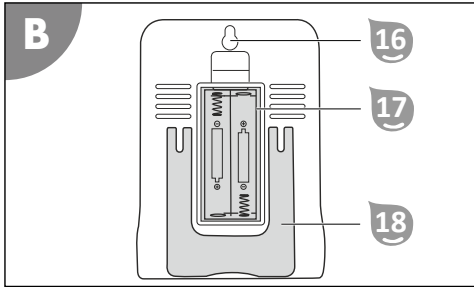
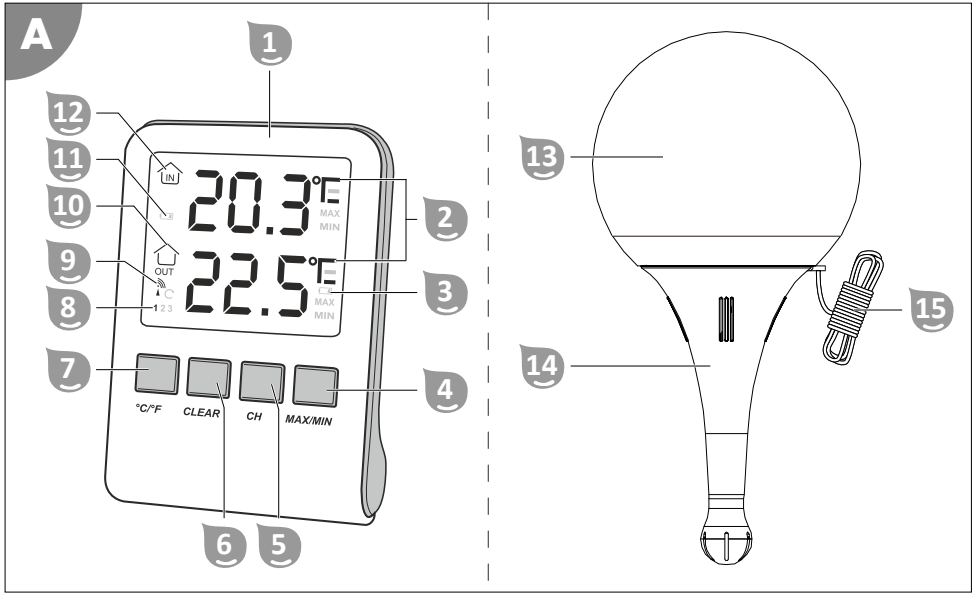

Lieferumfang/Geräteteile

- 1 Innenstation
- 2 Temperatureinheit (°C/°F)
- 3 Batteriewechselanzeige Außenstation
- 4 MAX/MIN-Taste
- 5 CH-Taste
- 6 CLEAR-Taste
- 7 °C/°F-Taste
- 8 Kanalanzeige
- 9 Signalanzeige
- 10 Außen-temperaturanzeige
- 11 Batteriewechselanzeige Innenstation
- 12 Innen-temperaturanzeige
- 13 Solarleuchte
- 14 Außenstation
- 15 Befestigungsschnur
- 16 Aufhänger
- 17 Batteriefach
- 18 Ständer
- 19 Schraube
- 20 Ein/Aus-Taste
- 21 Batteriefachdeckel
- 22 Batterieschlitten

Inhaltsverzeichnis

Übersicht	2
Lieferumfang/Geräteteile	3
Allgemeines	5
Bedienungsanleitung lesen und aufbewahren.....	5
Bestimmungsgemäßer Gebrauch.....	5
Zeichenerklärung	5
Sicherheit	6
Hinweiserklärung.....	6
Allgemeine Sicherheitshinweise.....	6
Erstinbetriebnahme	8
Lieferumfang auf Vollständigkeit und Schäden prüfen.....	8
Grundreinigung des Produkts.....	8
Bedienung	9
Batterien einlegen oder wechseln.....	9
Manuelle Sendersuche.....	11
Maximum-/Minimum-Funktion.....	11
Temperatureinheit.....	12
Solarleuchte.....	12
Reinigung	13
Produkt reinigen.....	13
Lagerung	13
Produkt einpacken und lagern.....	13
Fehlersuche	14
Technische Daten	15
Konformitätserklärung	15
Entsorgung	15
Verpackung entsorgen.....	15
Produkt entsorgen.....	15

Allgemeines

Bedienungsanleitung lesen und aufbewahren



Diese Anleitung gehört zu dieser Solarleuchte mit Funkthermometer (im Folgenden auch „Produkt“ genannt). Sie enthält wichtige Informationen zur Handhabung.

Lesen Sie die Bedienungsanleitung, insbesondere die Sicherheitshinweise, sorgfältig durch, bevor Sie das Produkt einsetzen. Die Nichtbeachtung dieser Bedienungsanleitung kann zu schweren Verletzungen oder Schäden am Produkt führen.

Die Bedienungsanleitung basiert auf den in der Europäischen Union gültigen Normen und Regeln. Beachten Sie im Ausland auch landesspezifische Richtlinien und Gesetze.

Bewahren Sie die Bedienungsanleitung für die weitere Nutzung auf. Wenn Sie das Produkt an Dritte weitergeben, geben Sie unbedingt diese Bedienungsanleitung mit.

Bestimmungsgemäßer Gebrauch

Dieses Produkt ist ausschließlich zur Erzeugung von Lichteffekten und zur Temperaturmessung unter Wasser bzw. in Innenräumen konzipiert.

Dieses Produkt ist ausschließlich für den Privatgebrauch bestimmt und nicht für den gewerblichen Bereich geeignet.

Verwenden Sie das Produkt nur wie in dieser Anleitung beschrieben. Jede andere Verwendung gilt als nicht bestimmungsgemäß und kann zu Sachschäden oder sogar zu Personenschäden führen.

Das Produkt ist kein Kinderspielzeug.

Der Hersteller oder Händler übernimmt keine Haftung für Schäden, die durch nicht bestimmungsgemäßen oder falschen Gebrauch entstanden sind.

Zeichenerklärung

Die folgenden Symbole werden in dieser Bedienungsanleitung, auf dem Produkt oder auf der Verpackung verwendet.



Dieses Symbol gibt Ihnen nützliche Zusatzinformationen zum Zusammenbau oder Betrieb.



Mit diesem Symbol gekennzeichnete Produkte entsprechen der Schutzklasse III.



Gleichspannung



Konformitätserklärung (siehe Kapitel „Konformitätserklärung“): Mit diesem Symbol gekennzeichnete Produkte erfüllen alle anzuwendenden Gemeinschaftsvorschriften des Europäischen Wirtschaftsraums.

Sicherheit

Hinweiserklärung

Die folgenden Signalworte werden in dieser Bedienungsanleitung verwendet.

⚠️ WARNUNG!

Dieses Signalsymbol/-wort bezeichnet eine Gefährdung mit einem mittleren Risikograd, die, wenn sie nicht vermieden wird, den Tod oder eine schwere Verletzung zur Folge haben kann.

⚠️ VORSICHT!

Dieses Signalsymbol/-wort bezeichnet eine Gefährdung mit einem niedrigen Risikograd, die, wenn sie nicht vermieden wird, eine geringfügige oder mäßige Verletzung zur Folge haben kann.

HINWEIS!

Dieses Signalwort warnt vor möglichen Sachschäden.

Allgemeine Sicherheitshinweise

⚠️ VORSICHT!

Verletzungsgefahr für Kinder oder geistig beeinträchtigte Menschen durch Vernachlässigung der Aufsichtspflicht!

Menschen, die nicht in der Lage sind allgemeine Risiken abzuschätzen und dadurch drohenden Gefahren selbsttätig zu entkommen, können sich am Produkt oder durch falschen Umgang damit verletzen.

- Lassen Sie Kinder oder geistig beeinträchtigte Menschen niemals unbeaufsichtigt, während das Produkt in Verwendung ist.

Allgemeine Hinweise für Batterien

WARNUNG!

Verletzungs- und Beschädigungsgefahr.

Falscher Gebrauch von Batterien kann zur Beschädigung der umliegenden Bauteile und zu Körperverletzung durch entweichende Batterieflüssigkeit führen.

- Nehmen Sie niemals die Ummantelung von Batterien ab, schließen Sie Batterien nicht kurz und versuchen Sie nicht, Batterien aufzuladen.
- Setzen Sie Batterien niemals einer Hitzequelle, Feuer oder direkter Sonneneinstrahlung aus.
- Verwenden Sie nur Batterien einer Art in einem Batteriepack und mischen Sie keine unterschiedlich gebrauchten Batterien oder Akkus mit neuwertigen Batterien.
- Achten Sie auf korrekte Ausrichtung der Batteriepole beim Einlegen in das Batteriefach.

VORSICHT!

Verätzungsgefahr!

Batterien können auslaufen, besonders, wenn sie älter sind. Wenn Sie in direkten Kontakt mit der Batteriesäure kommen, besteht Verätzungsgefahr.

- Vermeiden Sie den Kontakt von Batteriesäure mit Haut, Augen und Schleimhäuten.
- Wenn Sie mit Batteriesäure in Kontakt gekommen sind, waschen Sie die betreffende Stellen sofort mit reichlich klarem Wasser ab und suchen Sie umgehend einen Arzt auf.
- Wenn die Batteriesäure mit Ihren Augen in Kontakt kommt, spülen Sie Ihre Augen sofort min. 10 Minuten lang mit kaltem Wasser aus. Ziehen Sie so schnell wie möglich einen Arzt hinzu.
- Nehmen Sie auslaufende Batterien sofort aus dem Batteriefach.

Erstinbetriebnahme

WARNUNG!

Erstickungsgefahr!

Kinder können sich beim Spielen mit der Verpackungsfolie darin verfangen und ersticken.

- Stellen Sie sicher, dass Kinder nicht mit der Verpackungsfolie spielen.

HINWEIS!

Unvorsichtiges Öffnen der Verpackung, insbesondere mit Hilfe von scharfen oder spitzen Gegenständen, kann Beschädigung des Produkts verursachen.

- Öffnen Sie die Verpackung möglichst behutsam.
- Dringen Sie nicht mit scharfen oder spitzen Gegenständen in die Verpackung ein.

HINWEIS!

Das Produkt hat während unverpackter Lagerung oder Transport erhöhte Beschädigungsgefahr.

- Entsorgen Sie die Verpackung nicht.
- Ersetzen Sie die Verpackung im Schadensfall durch ein zumindest gleichwertiges Behältnis.

Lieferumfang auf Vollständigkeit und Schäden prüfen

1. Öffnen Sie die Verpackung achtsam.
2. Nehmen Sie alle Teile aus der Verpackung.
3. Prüfen Sie die Vollständigkeit des Lieferumfangs.
4. Kontrollieren Sie den Lieferumfang auf Schäden.

Grundreinigung des Produkts

1. Entfernen Sie das Verpackungsmaterial und sämtliche Schutzfolien, falls vorhanden.
2. Reinigen Sie alle Teile des Lieferumfangs wie im Kapitel "Reinigung" beschrieben.

Das Produkt ist gereinigt und für den Gebrauch vorbereitet.

Bedienung

Das Produkt besteht aus 2 Messeinrichtungen:

- Innenstation  (Empfänger)
- Außenstation  (Sender).

Die **Außenstation** ist für die Temperaturmessung im Wasser (z. B. Schwimmbecken, Teich) bestimmt, während die Innenstation die Innentemperatur in der Wohnung misst.



Wenn Sie die Außenstation ins Wasser legen, empfiehlt es sich, sie mithilfe der Befestigungsschnur  anzubinden.

Die **Innenstation** zeigt sowohl die Temperatur des Ortes, an dem sie aufgestellt ist, als auch die von der Außenstation per Funk übermittelte Wassertemperatur am Display an.



Die Innenstation kann mithilfe des Aufhängers  an der Wand aufgehängt werden oder mithilfe des Ständers  aufgestellt werden.

Die Reichweite des Signals zwischen Außenstation und Innenstation beträgt bis zu 60m in freier Umgebung. Durch Stahlbetonbauten oder ähnliche Hindernisse verringert sich die Signalreichweite. Ebenso sollte Positionierung der Außenstationen in der Nähe von elektrischen Störquellen (z. B. Computermonitore, Fernseher, Funkanlagen) vermieden werden.



Korrekte Temperaturmessung erfolgt im Schatten. Schützen Sie die Messeinrichtungen vor direkter Sonnenstrahlung, um die Messergebnisse nicht zu verfälschen.

HINWEIS!

Wasser oder andere Flüssigkeiten können im Batteriefach Kurzschluss der Batterien verursachen.

- Achten Sie darauf, dass kein Wasser oder andere Flüssigkeiten in das Gehäuse gelangen.

Batterien einlegen oder wechseln

Außenstation

Wechseln Sie die Batterien der Außenstation  sobald die Batterieanzeige  auf dem Display erscheint.

1. Schrauben Sie die Solarleuchte **13** von der Außenstation **14** entgegen dem Uhrzeigersinn ab.
2. Entfernen Sie die Schraube **19** um die Verdrehsicherung zu lösen (siehe **Abb.C**).
3. Öffnen Sie das Gehäuse, indem Sie den Batteriefachdeckel **21** entgegen dem Uhrzeigersinn abschrauben.

Das Gehäuse ist geöffnet.

4. Ziehen Sie den Batterieschlitten **22** aus dem Gehäuse (siehe **Abb.D**).
5. Entnehmen Sie die alten Batterien.

Im Auslieferungszustand befinden sich noch keine Batterien im Batteriefach.

6. Legen Sie 2 neue Batterien vom Typ AAA ein.

Wechseln Sie immer den gesamten Batteriesatz. Mischen Sie nie Batterien mit unterschiedlichem Ladungszustand. Verwenden Sie ausschließlich Batterien gemäß der Angaben im Kapitel "Technische Daten".

7. Schieben Sie den Batterieschlitten **22** bis auf Anschlag in das Gehäuse.
8. Schrauben Sie den Batteriefachdeckel **21** im Uhrzeigersinn vollständig auf das Gehäuse auf, so dass Sie die Schraube **19** wieder als Verdrehsicherung einsetzen können.
9. Setzen Sie die Schraube **19** wieder in das Gehäuse ein (siehe **Abb.C**).
10. Schrauben Sie die Solarleuchte **13** im Uhrzeigersinn auf die Außenstation **14**.

Die Außenstation kann auf Kanal 1 der Innenstation gefunden werden.

Innenstation

Wechseln Sie die Batterien der Innenstation **1** sobald die Batterieanzeige **11** auf dem Display erscheint.

1. Entfernen Sie den Batteriefachdeckel vom Batteriefach **17**.
2. Entnehmen Sie die alten Batterien.

Im Auslieferungszustand befinden sich noch keine Batterien im Batteriefach.

3. Legen Sie 2 neue Batterien vom Typ AAA ein.

Wechseln Sie immer den gesamten Batteriesatz. Mischen Sie nie Batterien mit unterschiedlichem Ladungszustand. Verwenden Sie ausschließlich Batterien gemäß der Angaben im Kapitel "Technische Daten".

4. Schließen Sie das Batteriefach **17** mit dem Batteriefachdeckel.

*Die Anzeigeelemente des Display erscheinen kurz. Die gemessene Innentemperatur wird neben der Innentemperaturanzeige **12** angezeigt. Die Signalanzeige **9** blinkt etwa 3 Minuten lang, während die Innenstation **1** nach dem Signal der Außenstation **14** sucht. Sobald die Innenstation das Signal der Außenstation empfängt, wird die von der Außenstation **14** gemessene Temperatur angezeigt.*

Manuelle Sendersuche

Gelegentlich kommt es vor, dass die Innenstation **1** das Funksignal der Außenstation **14** verliert (z. B. bei einem Signalausfall oder nach einem Batterienwechsel). Wenn die Innenstation das Signal der Außenstation nicht empfängt, werden anstelle der gemessenen Temperatur 3 horizontale Striche ("--.") neben der Außentemperaturanzeige **10** angezeigt. Um die Funkverbindung wieder herzustellen, kann es notwendig sein, die Sendersuche manuell einzuleiten.

Sendersuche manuell aktivieren



Legen Sie Innen- und Außenstation während der Sendersuche im Abstand von etwa 1,5m abseits möglicher Störquellen (Elektronische Geräte und Funkanlagen) auf.

1. Drücken Sie wiederholt die CH-Taste **5**, um Kanal 1 auszuwählen.
*Die Kanalanzeige **8** (Innenstation) zeigt Kanal 1 an.*
2. Drücken und halten Sie die CH-Taste **5** für 3 Sekunden.
*Die Signalanzeige **9** blinkt, während die Innenstation **1** das Funksignal der Außenstation **14** sucht.*

Die von der Außenstation gemessene Temperatur erscheint neben der Außentemperaturanzeige **10**, sobald die Innenstation das Funksignal über den eingestellten Kanal empfängt.

Maximum-/Minimum-Funktion

Die Maximum-/Minimum-Funktion zeigt die höchsten und niedrigsten Temperaturen an, die seit dem letzten Löschen des Speichers gemessen wurden.

Maximale und minimale Temperatur anzeigen

1. Drücken Sie die MAX/MIN-Taste **4**.
*Die Anzeige "MAX" leuchtet unterhalb der Temperatureinheit (°C/°F) **2**. Die gemessenen Maximaltemperaturen der Innen- und Außenstation erscheinen am Display. Nach spätestens 10 Sekunden wechselt die Anzeige wieder zu den aktuellen Messwerten.*
2. Drücken Sie die MAX/MIN-Taste **4**.
*Die Anzeige "MIN" leuchtet unterhalb der Temperatureinheit (°C/°F) **2**. Die gemessenen Minimaltemperaturen der Innen- und Außenstation werden angezeigt. Nach spätestens 10 Sekunden wechselt die Anzeige wieder zu den aktuellen Messwerten.*
3. Drücken Sie die MAX/MIN-Taste **4**.
Die aktuell gemessenen Temperaturen der Innen- und Außenstation werden angezeigt.

Speicher löschen

1. Drücken Sie die MAX/MIN-Taste **4**.
*Die Anzeige "MAX" leuchtet unterhalb der Temperatureinheit (°C/°F) **2**.*
2. Drücken Sie die CLEAR-Taste **6**.
Die gespeicherten Maximalwerte der Temperaturen sind gelöscht.
3. Drücken Sie die MAX/MIN-Taste **4**.
*Die Anzeige "MIN" leuchtet unterhalb der Temperatureinheit (°C/°F) **2**.*
4. Drücken Sie die CLEAR-Taste **6**.
Die gespeicherten Minimalwerte der Temperaturen sind gelöscht.

Temperatureinheit

Die Innenstation bietet die Möglichkeit die gemessenen Temperaturen der Innen- und Außenstation in °C oder °F anzuzeigen.

Temperatureinheit umstellen

1. Drücken Sie die °C/°F-Taste **7**.
*Die Temperatureinheit (°C/°F) **2** wechselt zwischen "°C" und "°F" und die Temperaturen werden in der gewählten Einheit angezeigt.*

Solarleuchte

Bei geladenem Akku und wenn sie eingeschaltet ist, leuchtet die Solarleuchte bei Dunkelheit automatisch und wechselt die Farbe nach dem Zufallsprinzip.

Akku laden

Setzen Sie die Solarleuchte für einen längeren Zeitraum dem Sonnenlicht aus um den Akku zu laden.

Solarleuchte ein- und ausschalten

1. Schrauben Sie die Solarleuchte **13** von der Außenstation **14** entgegen dem Uhrzeigersinn ab.
2. Drücken Sie die Ein/Aus-Taste **20** um die Solarleuchte ein- oder auszuschalten.
3. Schrauben Sie die Solarleuchte **13** im Uhrzeigersinn auf die Außenstation **14**.

Ist die Solarleuchte eingeschaltet, leuchtet sie bei Dunkelheit und ausreichend geladenem Akku automatisch.

Reinigung

HINWEIS!

Unsachgemäße Reinigung kann zu Beschädigung des Produkts führen.

- Reinigen Sie die Oberfläche des Produkts nach jedem Gebrauch mit klarem Wasser.
- Verwenden Sie keine aggressiven Reinigungsmittel.
- Verwenden Sie keine scharfen oder metallischen Gegenstände wie Messer, harte Spachteln oder dergleichen.
- Verwenden Sie keine Reinigungsbürsten.
- Verwenden Sie keinen Hochdruckreiniger.

Produkt reinigen

1. Spülen Sie die Oberfläche des Produkts mit klarem Wasser ab.
2. Entfernen Sie hartnäckige Verschmutzungen mit lauwarmem Wasser und einem weichen, sauberen Schwamm.
3. Trocknen Sie das Produkt mit einem weichen, saugfähigen Tuch ab.

Das Produkt ist gereinigt.

Lagerung

Produkt einpacken und lagern

Restfeuchte am Produkt kann bei Lagerung zu Schimmelbildung führen. Lassen Sie das Produkt gut abtrocknen bevor Sie es lagern.

1. Reinigen Sie das Produkt wie im Kapitel "Reinigung" beschrieben.
2. Entfernen Sie die Batterien der Außen- und Innenstation.
3. Laden Sie den Akku vollständig in der Sonne auf.
4. Schalten Sie die Solarleuchte aus.

Beim Abdunkeln der Solarleuchte darf diese nicht zu leuchten beginnen.

5. Legen Sie das Produkt in den originalen Verpackungskarton.
Falls Sie nicht mehr über diese Verpackung verfügen, verwenden Sie ein gleichwertiges Behältnis passender Größe.
6. Legen Sie der Aufbewahrungsverpackung diese Anleitung, sowie alle vorhandenen Teile des Lieferumfangs bei.

7. Lagern Sie das Produkt an einem trockenen und frostfreien Ort ($\geq +5\text{ °C}$) ohne direkter Sonneneinstrahlung.

Das Produkt ist ordnungsgemäß verpackt und gelagert.

Fehlersuche

Fehler	Mögliche Ursache und Lösungen
Temperaturanzeige zeigt "HH.H" an.	Die Messwerte liegen oberhalb des Messbereichs.
Temperaturanzeige zeigt "LL.L" an.	Die Messwerte liegen unterhalb des Messbereichs
Temperaturanzeige zeigt "---" an.	Das Signal der Außenstation wird nicht empfangen. - siehe "Manuelle Sendersuche"
Temperaturanzeige zeigt "---" an.	Die Batterien der Außenstation sind leer. - siehe "Batterien einlegen oder wechseln"
Temperaturanzeige zeigt "---" an.	Die Außenstation ist zu weit von der Innenstation entfernt. - Positionieren Sie die Stationen enger beisammen (max. 60m)
Temperaturanzeige zeigt "---" an.	An der Innenstation ist der falsche Funkkanal eingestellt. - siehe "Manuelle Sendersuche"
Solarleuchte leuchtet nicht bei Dunkelheit.	Die Solarleuchte ist nicht eingeschaltet oder der Akku der ist nicht geladen. - siehe "Solarleuchte"

Falls sich die Störung nicht beheben lässt, kontaktieren Sie den auf der letzten Seite angegebenen Kundendienst.

Technische Daten

Modell:	061340
Verwendete Materialien:	ABS
Messgenauigkeit:	$\pm 1^{\circ}\text{C}$ ($\pm 2^{\circ}\text{F}$) von 0°C bis 50°C
Übertragungsfrequenz:	433MHz
Effektive Strahlungsleistung ERP:	-17,22dBm
Übertragungreichweite:	max. 60m (freies Feld)
INNENSTATION	
Abmessungen (H x B x T):	100mm x 70mm x 25mm
Stromversorgung:	2 x 1,5V --- , AAA/LR03 Batterien
Schutzklasse:	III
Messbereich:	-10°C – 60°C (14°F – 140°F)
AUSSENSTATION	
Abmessungen (\varnothing x L):	$\varnothing 150\text{mm}$ x 300mm
Stromversorgung:	2 x 1,5V --- , AAA/LR03 Batterien
Schutzklasse:	III
Schutzart:	IPX7 (Schutz gegen zeitweiliges Untertauchen)
Maximale Wassertiefe:	2m
Messbereich (Wasser):	-10°C – 60°C (14°F – 140°F)
SOLARLEUCHTE	
Akkutyp:	Ni-MH
Stromversorgung:	1 x 1,2V --- , 600mAh

Konformitätserklärung



Hiermit erklärt die Steinbach International GmbH, dass der Funkanlagentyp Solarleuchte mit Funkthermometer der Richtlinie 2014/53/EU entspricht.

Der vollständige Text der EU-Konformitätserklärung ist unter der folgenden Internetadresse verfügbar: www.steinbach-group.com

Entsorgung

Verpackung entsorgen



Entsorgen Sie die Verpackung sortenrein. Geben Sie Pappe und Karton zum Altpapier, Folien in die Wertstoffsammlung.

Produkt entsorgen

Entsorgen Sie das Produkt entsprechend der in Ihrem Land geltenden Richtlinien und Bestimmungen zur Entsorgung.



Altgeräte dürfen nicht in den Hausmüll!

Sollte das Produkt einmal nicht mehr benutzt werden können, so ist jeder Verbraucher **gesetzlich verpflichtet, Altgeräte getrennt vom Hausmüll**, z.

B. bei einer Sammelstelle seiner Gemeinde/seines Stadtteils, abzugeben.

Damit wird gewährleistet, dass Altgeräte fachgerecht verwertet und negative Auswirkungen auf die Umwelt vermieden werden. Deswegen sind Elektrogeräte mit obenstehendem Symbol gekennzeichnet.



Batterien und Akkus dürfen nicht in den Hausmüll!

Als Verbraucher sind Sie gesetzlich verpflichtet, alle Batterien und Akkus, egal ob sie Schadstoffe* enthalten oder nicht, bei einer Sammelstelle in

Ihrer Gemeinde/ Ihrem Stadtteil oder im Handel abzugeben, damit sie einer umweltschonenden Entsorgung zugeführt werden können. Batterien

und Akkus sind getrennt vom Produkt zu entsorgen.

* gekennzeichnet mit: Cd = Cadmium, Hg = Quecksilber, Pb = Blei, Li = Lithium

Package contents/ components

- 1 Indoor unit
- 2 Temperature unit (°C/°F)
- 3 Battery change indicator for outdoor unit
- 4 MAX/MIN button
- 5 CH button
- 6 CLEAR button
- 7 °C/°F button
- 8 Channel display
- 9 Signal symbol
- 10 Outdoor temperature symbol
- 11 Battery change indicator for indoor unit
- 12 Indoor temperature symbol
- 13 Solar light
- 14 Outdoor unit
- 15 Fastening cord
- 16 Wall mount
- 17 Battery compartment
- 18 Support stand
- 19 Screw
- 20 ON/OFF button
- 21 Battery compartment cover
- 22 Battery holder

Contents

Overview	2
Package contents/components	17
General Information	19
Reading and storing the operating manual.....	19
Intended use.....	19
Explanation of Symbols	19
Safety	20
Explanation of instructions.....	20
General safety instructions.....	20
Before First Use	21
Checking the delivery for completeness and damage.....	22
Initial cleaning of the product.....	22
Operation	22
Inserting or changing batteries.....	23
Manual transmitter search.....	24
Maximum/minimum function.....	25
Temperature unit.....	25
Solar light.....	26
Cleaning	26
Cleaning the product.....	26
Storage	26
Packaging and storing the product.....	26
Troubleshooting	27
Technical data	28
Declaration of Conformity	28
Disposal	28
Disposing of the packaging.....	28
Disposal of the product.....	28

General Information

Reading and storing the operating manual



This manual is part of this solar light with wireless thermometer (also referred to as the "product" in the following). It contains important handling information.

Read the user manual carefully, in particular the safety instructions, before using the product. Failure to follow this user manual may lead to severe injuries or product damage.

This user manual is based on the standards and regulations that are valid within the European Union. Outside the EU, please also note the country-specific directives and laws.

Keep this user manual for future reference. If you pass this product on to a third party, you must also supply this user manual.

Intended use

This product is designed exclusively to generate light effects and to measure the temperature underwater and in interior spaces.

This product is exclusively intended for private use and not suited for the commercial sector.

Only use the product as described in this operating manual. Any other use is improper and may lead to product damage or even personal injury.

This product is not a toy.

The manufacturer or retailer assume no liability for damage caused by improper or incorrect use.

Explanation of Symbols

The following symbols and signal words are used in this user manual, on the product or on the packaging.



This symbol provides you with useful additional information on handling and use.



Products marked with this symbol conform to protection class III.



DC voltage



Products marked with this symbol meet all the applicable Community regulations of the European Economic Area.

Safety

Explanation of instructions

The following signal words are used in this user manual.

⚠ WARNING!

This signal symbol/word denotes a hazard with an average risk level that could lead to death or severe injury if it is not avoided.

⚠ CAUTION!

This signal symbol/word denotes a hazard with a low risk level that could lead to mild or moderate injury if it is not avoided.

NOTICE!

This signal word provides a warning about potential material damage.

General safety instructions

⚠ CAUTION!

Children or persons with mental impairments may suffer physical injuries if not supervised properly!

Persons not able to estimate general risks and escape imminent dangers independently may get hurt by the product or by handling it improperly.

- Never leave children or persons with mental impairments unsupervised while the product is in use.

General notes on batteries

⚠ WARNING!

Risk of injury and damage.

Incorrect use of batteries may cause damage to the adjacent components and personal injury due to leaking battery fluid.

- Never remove the casing from batteries. Do not short-circuit batteries or attempt to recharge batteries.

- Always keep batteries away from heat sources, fire or direct sun exposure.
- Use only one kind of batteries per battery pack and do not mix used batteries or battery packs containing various remaining charge levels with new batteries.
- When inserting the batteries into the battery compartment, make sure that the battery poles face the right way.

⚠ CAUTION!

Risk of chemical burns!

Batteries can leak, especially when they are older. If you come into direct contact with the battery acid, there is a risk of chemical burns.

- Avoid battery acid coming into contact with your skin, eyes and mucous membranes.
- If you have come into contact with battery acid, wash the affected areas right away with plenty of clean water and consult a doctor immediately.
- If the battery acid comes into contact with your eyes, immediately rinse your eyes with cold water for at least 10 minutes. Consult a doctor as soon as possible.
- Remove the leaking batteries from the battery compartment right away.

Before First Use

⚠ WARNING!

Danger of suffocating!

Children may get tangled up and can suffocate when playing with the packaging foil.

- Make sure that children do not play with the packaging foil.

NOTICE!

Careless opening of the packaging, especially with the help of sharp or pointed objects, may cause damage to the product.

- Open the packaging very carefully.
- Do not penetrate the packaging with sharp or pointed objects.

NOTICE!

There is a higher risk of damage to the product if it is stored or transported without the packaging.

- Do not dispose of the packaging.
- In the case of damage, substitute the packaging with an at least similar box.

Checking the delivery for completeness and damage

1. Open the packaging carefully.
2. Take all parts out of the packaging.
3. Check the completeness of the delivery.
4. Check the delivery for damage.



Initial cleaning of the product

1. Remove the packaging material and all protective foils if present.
2. Clean all parts of the delivery as described in the "Cleaning" section.

The product has been cleaned and prepared for use.

Operation

The product consists of 2 measuring devices:

- Indoor unit  (receiver)
- Outdoor unit  (transmitter).

The **outdoor unit** is intended for measuring the temperature in the water (e.g., pool, pond) while the indoor unit measures the inside temperature in the house.



When you place the outdoor unit into the water, it is recommended that you secure it with the fastening cord .

The **indoor unit** displays both the temperature of the location where it is set up and the water temperature transmitted wirelessly by the outdoor unit on the display.



The indoor unit can be hung on a wall using the wall mount **16** or it can be set up using the support stand **18**.

The signal range between outdoor unit and indoor unit is up to 60 m (65 yds.) in an unobstructed environment. Reinforced concrete structures or similar obstructions reduce the signal range. Likewise, positioning the outdoor unit close to sources of electrical interference (e.g., computer monitors, TV sets, radio equipment) should be avoided.



Correct temperature measurement takes place in the shade. Keep the measuring devices out of the direct sunlight to prevent the measuring results from being distorted.

NOTICE!

Water or other liquids may cause the batteries to short-circuit in the battery compartment.

- Make sure that neither water nor other liquids enter the battery compartment.

Inserting or changing batteries

Outdoor unit

Change the batteries in the outdoor unit **14** as soon as the battery symbol **3** appears on the display.

1. Turn the solar light **13** counterclockwise to unscrew it from the outdoor unit **14**.
2. Remove the screw **19** to undo the locking device (see **Fig. C**).
3. Open the housing by turning the battery compartment cover **21** counterclockwise.
The housing is open.
4. Pull the battery holder **22** out of the housing (see **Fig. D**).
5. Remove the old batteries.

At delivery there are no batteries in the battery compartment.

6. Insert 2 new AAA batteries.

Always exchange all batteries. Never mix batteries with different charge levels. Use only batteries that are listed in the "Technical Data" section.

7. Push the battery holder **22** all the way into the housing.
8. Turn the battery compartment cover **21** clockwise until it fits tightly on the housing so that you can re-insert the screw **19** as a locking device.

9. Re-insert the screw **19** in the housing (see **Fig. C**).
10. Turn the solar light **13** clockwise to screw it onto the outdoor unit **14**.

The outdoor unit can be found on channel 1 of the indoor unit.

Indoor unit

Change the batteries in the indoor unit **1** as soon as the battery symbol **11** appears on the display.

1. Remove the battery compartment cover from the battery compartment **17**.
2. Remove the old batteries.

At delivery there are no batteries in the battery compartment.

3. Insert 2 new AAA batteries.

Always exchange all batteries. Never mix batteries with different charge levels. Use only batteries that are listed in the "Technical Data" section.

4. Close the battery compartment **17** with the battery compartment cover.

*The display elements of the display appear briefly. The measured indoor temperature is displayed next to the indoor temperature symbol **12**. The signal symbol **9** flashes for approximately 3 minutes while the indoor unit **1** searches for the signal of the outdoor unit **14**. As soon as the indoor unit receives the signal from the outdoor unit, the temperature measured by the outdoor unit **14** is displayed.*

Manual transmitter search

The indoor unit **1** occasionally loses the wireless signal of the outdoor unit **14** (e.g., in the event of a signal failure or after a battery change). If the indoor unit is not receiving the signal from the outdoor unit, 3 horizontal lines ("--") are displayed next to the outdoor temperature symbol **10** instead of the measured temperature. In order to restore the wireless connection, it might be necessary to initiate the transmitter search manually.

Activating the transmitter search manually



During the transmitter search, place the indoor and outdoor unit approximately 1.5 m from possible sources of interference (electronic devices and radio equipment).

1. Press the CH button **5** several times to select channel 1.

*The channel display **8** (indoor unit) displays channel 1.*

2. Press and hold the CH button **5** for 3 seconds.

*The signal symbol **9** flashes while the indoor unit **1** searches for the wireless signal of the outdoor unit **14**.*

The temperature measured by the outdoor unit appears next to the outdoor temperature symbol  as soon as the indoor unit receives the wireless signal via the set channel.

Maximum/minimum function

The maximum/minimum function displays the highest and lowest temperatures that have been measured since the last time the memory was cleared.

Displaying maximum and minimum temperature

1. Press the MAX/MIN button .

The "MAX" indicator illuminates below the temperature unit (°C/°F) . The maximum temperatures measured on the indoor and outdoor unit appear on the display. After no more than 10 seconds the display switches back to the current measurement values.

2. Press the MAX/MIN button .

The "MIN" indicator illuminates below the temperature unit (°C/°F) . The minimum temperatures measured on the indoor and outdoor unit are displayed. After no more than 10 seconds the display switches back to the current measurement values.

3. Press the MAX/MIN button .

The currently measured temperatures of the indoor and outdoor unit are displayed.

Clearing the memory

1. Press the MAX/MIN button .

The "MAX" indicator illuminates below the temperature unit (°C/°F) .

2. Press the CLEAR button .

The saved maximum temperature values are deleted.

3. Press the MAX/MIN button .

The "MIN" indicator illuminates below the temperature unit (°C/°F) .

4. Press the CLEAR button .

The saved minimum temperature values are deleted.

Temperature unit

The indoor unit can display the temperatures measured by the indoor and outdoor unit in °C or °F.

Switching the temperature unit

1. Press the °C/°F button .

The temperature unit (°C/°F)  switches between "°C" and "°F" and the temperatures are displayed in the selected unit.





Solar light

When the rechargeable battery is charged and the light is switched on, the solar light automatically illuminates in the dark and changes its color randomly.

Charging the rechargeable battery

To charge the rechargeable battery, place the solar light in the sunlight for a longer period of time.

Switching the solar light on and off

1. Turn the solar light  counterclockwise to unscrew it from the outdoor unit .
2. Press the ON/OFF button  to switch the solar light on or off.
3. Turn the solar light  clockwise to screw it onto the outdoor unit .

If the solar light is switched on and the rechargeable battery is sufficiently charged, the solar light automatically illuminates in the dark.

Cleaning

NOTICE!

Improper cleaning might damage the product.

- Clean the surface of the product with clear water after each use.
- Do not use any aggressive cleaning agents.
- Do not use any sharp or metal objects such as knives, hard scrapers or similar.
- Do not use any cleaning brushes.
- Do not use a high-pressure cleaner.

Cleaning the product

1. Rinse the surface of the product with clear water.
2. Remove stubborn dirt with lukewarm water and a soft, clean sponge.
3. Dry the product with a soft, absorbent cloth.

The product is clean.

Storage

Packaging and storing the product

Residual moisture may lead to mold when storing the product. Let the product dry thoroughly before storing it.

1. Clean the product as described in the "Cleaning" section.

2. Remove the batteries from the outdoor and indoor unit.
 3. Completely charge the rechargeable battery in the sun.
 4. Switch off the solar light.
The solar light must not start to illuminate if it is shaded.
 5. Place the product in the original packaging box.
If you no longer have this box, use a similar container with a matching size.
 6. Place this manual and all parts that were included inside the box.
 7. Store the product in a dry and frost-free location ($\geq +5\text{ }^{\circ}\text{C}$) without direct sunlight.
- The product is properly packaged and stored.*

Troubleshooting

Error	Possible cause and solutions
Temperature display shows "HH.H".	The measurement values are above the measuring range.
Temperature display shows "LL.L".	The measurement values are below the measuring range.
Temperature display shows "--.".	The signal from the outdoor unit is not being received. - see "Manual transmitter search"
Temperature display shows "--.".	The batteries of the outdoor unit are dead. - see "Inserting or changing batteries"
Temperature display shows "--.".	There is too much distance between the outdoor unit and the indoor unit. - Position the stations closer to each other (max. 60 m/ 65 yds.).
Temperature display shows "--.".	Incorrect channel is set on the indoor unit. - see "Manual transmitter search"
The solar light does not illuminate in the dark.	The solar light is not switched on or the rechargeable battery is not charged. - see "Solar light"

If the problem cannot be solved, contact the customer service listed on the last page.

Technical data

Model:	061340
Materials used:	ABS
Measuring accuracy:	$\pm 1\text{ }^{\circ}\text{C}$ ($\pm 2\text{ }^{\circ}\text{F}$) from $0\text{ }^{\circ}\text{C}$ to $50\text{ }^{\circ}\text{C}$ ($32\text{ }^{\circ}\text{F}$ to $122\text{ }^{\circ}\text{F}$)
Signal frequency:	433 MHz
Effective radiated power (ERP):	-17.22 dBm
Signal range:	max. 60 m (65 yds.) (open ground)

INDOOR UNIT

Dimensions (H x W x D):	100 mm x 70 mm x 25 mm
Power supply:	2 x 1.5 V --- , AAA/LR03 batteries
Protection class:	III
Measuring range:	$-10\text{ }^{\circ}\text{C}$ – $60\text{ }^{\circ}\text{C}$ ($14\text{ }^{\circ}\text{F}$ – $140\text{ }^{\circ}\text{F}$)

OUTDOOR UNIT

Dimensions (\varnothing x L):	$\varnothing 150\text{ mm}$ x 300 mm
Power supply:	2 x 1.5 V --- , AAA/LR03 batteries
Protection class:	III
Safety class:	IPX7 (protection against temporary immersion)
Maximum water depth:	2 m (6.56 ft.)
Measuring range (water):	$-10\text{ }^{\circ}\text{C}$ – $60\text{ }^{\circ}\text{C}$ ($14\text{ }^{\circ}\text{F}$ – $140\text{ }^{\circ}\text{F}$)

SOLAR LIGHT

Type of rechargeable battery:	Ni-MH
Power supply:	1 x 1.2 V --- , 600 mAh

Declaration of Conformity



Steinbach International GmbH hereby declares that the wireless equipment of type "solar light with wireless thermometer" corresponds to Directive 2014/53/EU.

The full text of the EU Declaration of Conformity is available at the following Internet address: www.steinbach-group.com

Disposal

Disposing of the packaging

Sort the packaging before you dispose of it. Dispose of paperboard and cardboard with the recycled paper service and wrappings with the appropriate collection service.

Disposal of the product

Dispose of the product in line with the guidelines and regulations valid in your country.



Old appliances must not be disposed of in the household waste!

Once the product can no longer be used, every consumer is **obligated by law to separate old appliances from household waste** and return them to a collection point in their community/urban district, for example. This ensures that old equipment is recycled properly and negative effects on the

environment are avoided. Therefore electrical appliances are marked with the above symbol.



Batteries and battery packs must not be disposed of in the household waste!

As a consumer, you are obligated by law to return all batteries and battery packs, whether they contain harmful substances* or not, to a collection point in your community/urban district or to a retailer so that they can be disposed of in an environmentally friendly manner. Batteries and battery packs must be disposed of separately from the product.

* marked with: Cd = cadmium, Hg = mercury, Pb = lead, Li = lithium

Étendue de la livraison / éléments de l'appareil

- 1 Station intérieure
- 2 Unité de température (°C/°F)
- 3 Indicateur de changement des piles de la station extérieure
- 4 Touche MAX/MIN
- 5 Touche CH
- 6 Touche CLEAR
- 7 Touche °C/°F
- 8 Affichage du canal
- 9 Indicateur de signal
- 10 Affichage de la température extérieure
- 11 Indicateur de changement des piles de la station intérieure
- 12 Affichage de la température intérieure
- 13 Luminaire solaire
- 14 Station extérieure
- 15 Cordon d'attache
- 16 Crochet de suspension
- 17 Compartiment à piles
- 18 Support
- 19 Vis
- 20 Touche marche/arrêt
- 21 Couvercle du compartiment à piles
- 22 Plateau des piles

Répertoire

Vue d'ensemble.....	2
Étendue de la livraison / éléments de l'appareil.....	30
Généralités.....	32
Lire et conserver la notice d'utilisation.....	32
Utilisation conforme à l'utilisation prévue.....	32
Explication des symboles.....	32
Sécurité.....	33
Explication des avis.....	33
Consignes de sécurité générales.....	33
Première mise en service.....	35
Contrôle de l'intégralité et de l'état de la livraison.....	35
Nettoyage de base du produit.....	35
Utilisation.....	36
Insertion ou remplacement des piles.....	36
Recherche manuelle de l'émetteur.....	38
Fonction Maximum/Minimum.....	38
Unité de température.....	39
Luminaire solaire.....	39
Nettoyage.....	40
Nettoyage du produit.....	40
Rangement.....	40
Emballage et stockage du produit.....	40
Dépannage.....	41
Caractéristiques techniques.....	42
Déclaration de conformité.....	42
Élimination.....	42
Élimination de l'emballage.....	42
Mise au rebut du produit.....	42

Généralités

Lire et conserver la notice d'utilisation



Cette notice fait partie intégrante de ce luminaire solaire avec radio-thermomètre (également appelé «produit» ci-après). Elle contient des informations importantes relatives à sa manipulation.

Lisez attentivement le mode d'emploi, en particulier les consignes de sécurité avant d'utiliser le produit. Le non respect de ce mode d'emploi peut entraîner des blessures graves ou des détériorations du produit.

La notice d'utilisation se base sur les normes et règles en vigueur dans l'Union européenne. Tenez également compte à l'étranger des directives et législations spécifiques au pays.

Conservez le mode d'emploi afin de pouvoir vous y reporter ultérieurement. Si vous transmettez le produit à un tiers, remettez-lui absolument ce mode d'emploi.

Utilisation conforme à l'utilisation prévue

Ce produit est exclusivement conçu pour la création d'effets lumineux et la mesure de la température dans l'eau ou dans des espaces intérieurs.

Ce produit est exclusivement conçu pour une utilisation privée et non pas pour le secteur commercial.

Utilisez le produit uniquement comme décrit dans cette notice. Toute autre utilisation est considérée comme non conforme à l'utilisation prévue et peut provoquer des dommages matériels, voire corporels.

Le produit n'est pas un jouet pour enfants.

Le fabricant ou le distributeur décline toute responsabilité pour les dommages survenus suite à une utilisation non conforme ou incorrecte.

Explication des symboles

Les symboles suivants sont utilisés dans cette notice d'utilisation, sur le produit ou sur l'emballage.



Ce symbole vous fournit des informations supplémentaires sur le montage ou le fonctionnement.

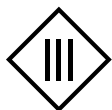

Les produits désignés par ce symbole répondent à la classe de protection III.



Tension continue



Déclaration de conformité (voir chapitre «Déclaration de conformité»):
Les produits marqués par ce symbole répondent à toutes les consignes communautaires applicables de l'Espace économique européen.

Sécurité

Explication des avis

Les mots d'avertissement suivants sont utilisés dans cette notice d'utilisation.

⚠ AVERTISSEMENT!

Ce symbole/mot d'avertissement désigne un danger d'un niveau de risque moyen, qui, s'il n'est pas évité, peut entraîner la mort ou une blessure grave.

⚠ ATTENTION!

Ce symbole/mot d'avertissement désigne un danger d'un niveau de risque réduit, qui, s'il n'est pas évité, peut entraîner une blessure légère à modérée.

AVIS!

Ce mot d'avertissement avertit d'éventuels dommages matériels.

Consignes de sécurité générales

⚠ ATTENTION!

Risque de blessure pour les enfants ou les personnes atteintes d'une déficience mentale en cas de négligence du devoir de surveillance!

Les personnes qui ne sont pas en mesure d'évaluer les risques généraux et donc d'échapper de manière autonome aux dangers imminents peuvent être blessées par le produit ou en raison d'une manipulation inappropriée de ce dernier.

- Ne laissez jamais des enfants ou des personnes atteintes d'une déficience mentale sans surveillance pendant l'utilisation du produit.

⚠ AVERTISSEMENT!

Risque de blessure et d'endommagement.

Une utilisation incorrecte des piles peut entraîner une détérioration des composants environnants et causer une blessure corporelle due à une fuite de liquide des piles.

- Ne retirez jamais l'enveloppe des piles, ne court-circuitiez pas les piles et n'essayez pas de les recharger.
- N'exposez jamais les piles à une source de chaleur, un incendie ou au rayonnement direct du soleil.
- Utilisez uniquement des piles d'un même type dans un blister de piles, et ne mélangez pas de piles ou batteries usagées différentes avec des piles neuves.
- Veillez à la bonne orientation du pôle de la pile lors de la mise en place dans le compartiment à piles.

⚠ ATTENTION!

Risque de brûlures chimiques!

Les piles peuvent présenter des fuites, surtout lorsqu'elles sont plus anciennes. Si vous entrez en contact direct avec l'acide de pile, vous risquez des brûlures.

- Évitez le contact d'acide de pile avec la peau, les yeux et les muqueuses.
- En cas de contact avec l'acide de pile, lavez immédiatement l'endroit concerné avec beaucoup d'eau claire et consultez immédiatement un médecin.
- Si vos yeux entrent en contact avec l'acide de pile, rincez immédiatement vos yeux à l'eau froide pendant au moins 10 minutes. Consultez un médecin dans les plus brefs délais.
- Retirez immédiatement les piles présentant des fuites du compartiment à piles.

Première mise en service

⚠ AVERTISSEMENT!

Risque d'étouffement!

Les enfants risquent de s'empêtrer dans le film d'emballage en jouant et de s'étouffer.

- Veillez à ce que les enfants ne jouent pas avec le film d'emballage.

AVIS!

Une ouverture imprudente de l'emballage, en particulier avec des objets pointus ou tranchants, peut endommager le produit.

- Ouvrez l'emballage aussi soigneusement que possible.
- N'enfoncez pas d'objets pointus ou tranchants dans l'emballage.

AVIS!

Le produit présente un risque d'endommagement accru s'il n'est pas emballé pour son stockage ou son transport.

- Ne mettez pas l'emballage au rebut.
- Si l'emballage est endommagé, remplacez-le par un contenant au moins équivalent.

Contrôle de l'intégralité et de l'état de la livraison

1. Ouvrez l'emballage avec précaution.
2. Sortez tous les éléments de l'emballage.
3. Vérifiez que le contenu de la livraison est complet.
4. Vérifiez que le contenu de la livraison n'est pas endommagé.

Nettoyage de base du produit

1. Retirez le matériel d'emballage et tous les films de protection s'il y en a.
2. Nettoyez tous les éléments contenus dans la livraison comme décrit au chapitre «Nettoyage».

Le produit est nettoyé et préparé pour son utilisation.

Utilisation

Le produit est constitué de 2 dispositifs de mesure:

- Station intérieure **1** (récepteur)
- Station extérieure **14** (émetteur).

La **station extérieure** sert à mesurer la température de l'eau (par ex. d'une piscine ou d'un étang) tandis que la station intérieure mesure la température intérieure de l'habitation.



Lorsque vous mettez la station extérieure dans l'eau, il est recommandé de l'attacher à l'aide du cordon d'attache **15**.

La **station intérieure** affiche à la fois la température du lieu dans lequel elle est installée et la température de l'eau transmise par liaison radio par la station extérieure.



La station intérieure peut être accrochée au mur à l'aide du crochet de suspension **16** ou posée à l'aide du support **18**.

Dans un environnement exempt d'obstacles, la portée du signal transmis entre la station extérieure et la station intérieure peut atteindre 60 m. La portée du signal est inférieure en présence de constructions en béton armé ou d'autres obstacles similaires.

L'installation de la station extérieure à proximité de sources d'interférences électriques (telles que des écrans d'ordinateur, des téléviseurs ou des installations radio) doit également être évitée.



Pour être correcte, la mesure de la température doit être effectuée à l'ombre. Protégez les dispositifs de mesure de la lumière directe du soleil afin de ne pas fausser les résultats de mesure.

AVIS!

L'eau ou les autres liquides peuvent causer un court-circuit des piles dans le compartiment à piles.

- Veillez à ce que de l'eau ou d'autres liquides ne pénètrent pas dans le boîtier.

Insertion ou remplacement des piles

Station extérieure

Remplacez les piles de la station extérieure **14** dès que l'indicateur de changement des piles **3** apparaît à l'écran.

1. Dévissez le luminaire solaire **13** de la station extérieure **14** en tournant dans le sens inverse des aiguilles d'une montre.
2. Retirez la vis **19** afin de désactiver le système anti-rotation (voir **fig. C**).
3. Ouvrez le boîtier en dévissant le couvercle du compartiment à piles **21** dans le sens inverse des aiguilles d'une montre.

Le boîtier est alors ouvert.

4. Retirez le plateau des piles **22** du boîtier (voir **fig. D**).
5. Retirez les piles usagées.
À la livraison, le compartiment à piles ne contient aucune pile.
6. Insérez 2 piles AAA neuves.

Remplacez toujours toutes les piles à la fois. Ne mélangez pas des piles avec différents états de charge. Utilisez uniquement des piles conformes aux indications figurant dans le chapitre «Caractéristiques techniques».

7. Poussez à fond le plateau des piles **22** dans le boîtier.
8. Vissez complètement le couvercle du compartiment à piles **21** sur le boîtier en tournant dans le sens des aiguilles d'une montre de manière à pouvoir insérer à nouveau la vis **19** faisant office de système anti-rotation.
9. Insérez à nouveau la vis **19** dans le boîtier (voir **fig. C**).
10. Vissez le luminaire solaire **13** sur la station extérieure **14** en tournant dans le sens des aiguilles d'une montre.

La station extérieure peut être trouvée sur le canal 1 de la station intérieure.

Station intérieure

Remplacez les piles de la station intérieure **1** dès que l'indicateur de changement des piles **11** apparaît à l'écran.

1. Retirez le couvercle du compartiment à piles **17**.
2. Retirez les piles usagées.

À la livraison, le compartiment à piles ne contient aucune pile.

3. Insérez 2 piles AAA neuves.

Remplacez toujours toutes les piles à la fois. Ne mélangez pas des piles avec différents états de charge. Utilisez uniquement des piles conformes aux indications figurant dans le chapitre «Caractéristiques techniques».

4. Refermez le compartiment à piles **17** à l'aide du couvercle du compartiment à piles.

*Les éléments d'affichage de l'écran apparaissent brièvement. L'affichage de la température intérieure **12** indique la température intérieure mesurée. L'indicateur de signal **9** clignote pendant environ 3 minutes pendant que la station intérieure **1***

recherche le signal de la station extérieure **14**. Dès que la station intérieure reçoit le signal de la station extérieure, la température mesurée par la station extérieure **14** s'affiche.

Recherche manuelle de l'émetteur

Il arrive quelquefois que la station intérieure **1** perde le signal radio de la station extérieure **14** (par ex. lors d'une disparition du signal ou après un changement de piles). Lorsque la station intérieure ne reçoit pas le signal de la station extérieure, l'affichage de la température extérieure **10** affiche 3 traits horizontaux («--.-») à la place de la température mesurée. Il peut être nécessaire de lancer la recherche manuelle de l'émetteur afin de rétablir la liaison radio.

Activation de la recherche manuelle de l'émetteur



Lors de la recherche de l'émetteur, placez les stations intérieure et extérieure à une distance d'environ 1,5 m d'éventuelles sources d'interférences (appareils électroniques et installations radio).

1. Appuyez plusieurs fois sur la touche CH **5** pour sélectionner le canal 1.
*L'affichage du canal **8** (station intérieure) indique le canal 1.*
2. Appuyez sur la touche CH **5** et maintenez-la enfoncée pendant 3 secondes.
*L'indicateur de signal **9** clignote pendant que la station intérieure **1** recherche le signal radio de la station extérieure **14**.*

Dès que la station intérieure reçoit le signal radio via le canal réglé, l'affichage de la température extérieure **10** indique la température mesurée par la station extérieure.

Fonction Maximum/Minimum

La fonction Maximum/Minimum indique les températures les plus élevées et les plus basses mesurées depuis le dernier effacement de la mémoire.

Affichage des températures maximales et minimales

1. Appuyez sur la touche MAX/MIN **4**.
*L'indication «MAX» s'allume sous l'unité de température (°C/°F) **2**. Les températures maximales mesurées par les stations intérieure et extérieure s'affichent à l'écran. Après 10 secondes maximum, l'affichage change et indique à nouveau les valeurs mesurées actuelles.*
2. Appuyez sur la touche MAX/MIN **4**.
*L'indication «MIN» s'allume sous l'unité de température (°C/°F) **2**. Les températures minimales mesurées par les stations intérieure et extérieure s'affichent. Après 10 secondes maximum, l'affichage change et indique à nouveau les valeurs mesurées actuelles.*
3. Appuyez sur la touche MAX/MIN **4**.

Les températures actuellement mesurées par les stations intérieure et extérieure s'affichent.

Effacement de la mémoire

1. Appuyez sur la touche MAX/MIN **4**.
*L'indication «MAX» s'allume sous l'unité de température (°C/°F) **2**.*
2. Appuyez sur la touche CLEAR **6**.
Les valeurs de température maximales enregistrées sont effacées.
3. Appuyez sur la touche MAX/MIN **4**.
*L'indication «MIN» s'allume sous l'unité de température (°C/°F) **2**.*
4. Appuyez sur la touche CLEAR **6**.
Les valeurs de température minimales enregistrées sont effacées.

Unité de température

La station intérieure permet d'afficher les températures mesurées par les stations intérieure et extérieure en °C ou en °F.

Changement d'unité de température

1. Appuyez sur la touche °C/°F **7**.
*L'unité de température (°C/°F) **2** passe de «°C» à «°F» et vice versa, et les températures sont affichées dans l'unité sélectionnée.*

Luminaire solaire

Lorsque la batterie est chargée et que le luminaire solaire est en marche, celui-ci s'allume automatiquement à la tombée de la nuit et change de couleur de façon aléatoire.

Chargement de la batterie

Exposez le luminaire solaire à la lumière du soleil pendant une durée prolongée afin de charger la batterie.

Mise en marche et arrêt du luminaire solaire

1. Dévissez le luminaire solaire **13** de la station extérieure **14** en tournant dans le sens inverse des aiguilles d'une montre.
2. Appuyez sur la touche marche/arrêt **20** pour mettre en marche ou arrêter le luminaire solaire.
3. Vissez le luminaire solaire **13** sur la station extérieure **14** en tournant dans le sens des aiguilles d'une montre.

Lorsque le luminaire solaire est en marche, il s'allume automatiquement à la tombée de la nuit si la batterie est suffisamment chargée.

Nettoyage

AVIS!

Un nettoyage non conforme peut endommager le produit.

- Nettoyez la surface du produit à l'eau claire après chaque utilisation.
- N'utilisez pas de produit de nettoyage agressif,
- N'utilisez pas d'objets pointus ou métalliques, tels que des couteaux, des spatules rigides ou autres.
- N'utilisez pas de brosses de nettoyage.
- N'utilisez pas de nettoyeur haute pression.

Nettoyage du produit

1. Rincez la surface du produit à l'eau claire.
2. Enlevez la saleté tenace avec de l'eau tiède et une éponge douce et propre.
3. Séchez le produit avec un chiffon doux et absorbant.

Le produit est nettoyé.

Rangement

Emballage et stockage du produit

L'humidité résiduelle sur le produit peut entraîner la formation de moisissures pendant le stockage. Laissez bien sécher le produit avant de le stocker.

1. Nettoyez le produit comme décrit au chapitre «Nettoyage».
2. Retirez les piles des stations extérieure et intérieure.
3. Rechargez complètement la batterie au soleil.

4. Arrêtez le luminaire solaire.

Lorsque le luminaire solaire est placé dans un lieu sombre, il ne doit pas s'allumer.

5. Rangez le produit dans son emballage d'origine.

Si vous ne disposez plus de cet emballage, utilisez un contenant équivalent de taille appropriée.

6. Rangez également cette notice dans l'emballage de stockage, ainsi que tous les éléments fournis dans le contenu de la livraison.
7. Rangez le produit dans un endroit sec, à l'abri du gel ($\geq +5$ °C) et des rayons directs du soleil.

Le produit est correctement emballé et stocké.

Dépannage

Erreur	Cause possible et solutions
L'affichage de la température indique «HH.H».	Les valeurs mesurées sont supérieures à la plage de mesure.
L'affichage de la température indique «LL.L».	Les valeurs mesurées sont inférieures à la plage de mesure.
L'affichage de la température indique «--.-».	Le signal de la station extérieure n'est pas reçu. - voir «Recherche manuelle de l'émetteur»
L'affichage de la température indique «--.-».	Les piles de la station extérieure sont épuisées. - voir «Insertion ou remplacement des piles»
L'affichage de la température indique «--.-».	La station extérieure est trop éloignée de la station intérieure. - Rapprochez les deux stations (60 m max.)
L'affichage de la température indique «--.-».	Le mauvais canal radio est réglé sur la station intérieure. - voir «Recherche manuelle de l'émetteur»
Le luminaire solaire ne s'allume pas à la tombée de la nuit.	Le luminaire solaire n'est pas en marche ou la batterie n'est pas chargée. - voir «Luminaire solaire»

Au cas où il ne serait pas possible de réparer le défaut, contactez le service après-vente figurant en dernière page.

Caractéristiques techniques

Modèle:	061340
Matériaux utilisés:	ABS
Précision de mesure:	± 1 °C (± 2 °F) de 0 °C à 50 °C
Fréquence de transmission:	433 MHz
Puissance apparente rayonnée PAR:	-17,22 dBm
Portée de transmission:	60 m max. (champ exempt d'obstacles)

STATION INTÉRIEURE

Dimensions (H x l x P):	100 mm x 70 mm x 25 mm
Alimentation électrique:	2 x 1,5 V --- , piles AAA/LR03
Classe de protection:	III
Plage de mesure:	-10 °C – 60 °C (14 °F – 140 °F)

STATION EXTÉRIEURE

Dimensions (Ø x L):	Ø150 mm x 300 mm
Alimentation électrique:	2 x 1,5 V --- , piles AAA/LR03
Classe de protection:	III
Indice de protection:	IPX7 (protection contre une immersion temporaire)
Profondeur maximale de l'eau:	2 m
Plage de mesure (eau):	-10 °C – 60 °C (14 °F – 140 °F)

LUMINAIRE SOLAIRE

Type de batterie:	Ni-MH
Alimentation électrique:	1 x 1,2 V --- , 600 mAh

Déclaration de conformité



L'entreprise Steinbach International GmbH déclare par la présente que le luminaire solaire avec radio-thermomètre est conforme à la directive 2014/53/UE.

Le texte complet de la déclaration de conformité CE peut être consulté à l'adresse Internet suivante: www.steinbach-group.com

Élimination

Élimination de l'emballage



Éliminez l'emballage selon les sortes. Mettez le carton dans la collecte de vieux papier, les films dans la collecte de recyclage.

Mise au rebut du produit

Mettez le produit au rebut en respectant les directives et dispositions relatives à l'élimination des déchets en vigueur dans votre pays.



Ne pas jeter les appareils usagés avec les déchets ménagers !

Si le produit ne peut plus être utilisé, le consommateur est **dans l'obligation légale de remettre les appareils usagés, séparément des déchets ménagers**, par ex. auprès d'un point de collecte de sa commune/son quartier. Ceci permet de recycler les appareils usagés de manière conforme et d'éviter les effets néfastes sur l'environnement. C'est pourquoi les appareils électriques portent le symbole ci-dessus.



Les piles et les batteries ne doivent pas être jetées avec les ordures ménagères!

En tant que consommateur, vous êtes dans l'obligation légale d'apporter toutes les piles et batteries, qu'elles contiennent ou non des substances toxiques*, dans un point de collecte de votre commune/quartier ou dans le commerce, afin qu'elles soient éliminées dans le respect de l'environnement. Les piles et les batteries doivent être mises au rebut séparément du produit.

* identifiées par: Cd = cadmium, Hg = mercure, Pb = plomb, Li = lithium

Dotazione/Parti del dispositivo

- 1 Stazione interna
- 2 Unità di temperatura (°C/°F)
- 3 Indicatore sostituzione della batteria della stazione esterna
- 4 Tasto MAX/MIN
- 5 Tasto CH
- 6 Tasto CLEAR
- 7 Tasto °C/°F
- 8 Indicatore canale
- 9 Indicatore segnale
- 10 Indicatore temperatura esterna
- 11 Indicatore sostituzione della batteria della stazione interna
- 12 Indicatore temperatura interna
- 13 Luce solare
- 14 Stazione esterna
- 15 Cordinella di fissaggio
- 16 Gancio
- 17 Vano batteria
- 18 Supporto
- 19 Vite
- 20 Tasto On/Off
- 21 Coperchio del vano batteria
- 22 Carrelli per batterie

Sommario

Panoramica prodotto	2
Dotazione/Parti del dispositivo	44
Informazioni generali	46
Leggere e conservare le istruzioni per l'uso.....	46
Uso previsto.....	46
Spiegazione dei simboli	46
Sicurezza	47
Convenzioni.....	47
Avvertenze di sicurezza generali.....	47
Prima messa in servizio	48
Controllare la completezza e l'eventuale presenza di danni della fornitura.....	49
Pulizia approfondita del prodotto.....	49
Utilizzo	49
Inserimento o sostituzione delle batterie.....	50
Ricerca manuale del trasmettitore.....	51
Funzione massimo/minimo.....	52
Unità di temperatura.....	52
Luce solare.....	53
Pulizia	53
Pulizia del prodotto.....	53
Stoccaggio	54
Rimettere il prodotto nella confezione e conservare.....	54
Ricerca anomalie	55
Dati tecnici	56
Dichiarazione di conformità	56
Smaltimento	56
Smaltimento dell'imballaggio.....	56
Smaltimento del prodotto.....	56

Informazioni generali

Leggere e conservare le istruzioni per l'uso



Queste istruzioni fanno parte della luce solare con radio termometro (indicato a seguito come il "Prodotto"). Le istruzioni contengono importanti informazioni per l'uso.

Prima di utilizzare il prodotto, leggere attentamente le istruzioni per l'uso, in particolare le avvertenze di sicurezza. La mancata osservanza delle istruzioni per l'uso può provocare gravi lesioni o danni al prodotto.

Le istruzioni per l'uso si basano sulle norme e i regolamenti in vigore nell'Unione Europea. Osservare all'estero anche le direttive e la legislazione del rispettivo paese.

Conservare le istruzioni per l'uso per ulteriore consultazione. Se si distribuisce il prodotto a terzi, assicurarsi di includere queste istruzioni per l'uso.

Uso previsto

Questo prodotto è concepito esclusivamente per generare effetti luminosi e per rilevare la temperatura sott'acqua e in ambienti chiusi.

Questo prodotto è destinato esclusivamente per l'uso privato e non in ambito commerciale.

Utilizzare il prodotto solo in base alle descrizioni di queste istruzioni. Ogni altro tipo di utilizzo è da considerarsi come non conforme e può provocare danni materiali o lesioni.

Il prodotto non è un giocattolo per bambini.

Il fabbricante o il commerciante declina qualsiasi responsabilità per danni derivanti dall'uso errato o non conforme.

Spiegazione dei simboli

I seguenti simboli sono usati in queste istruzioni per l'uso, sul prodotto o sulla confezione.



Questo simbolo fornisce utili informazioni aggiuntive sul montaggio o sull'utilizzo.

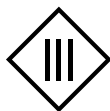

I prodotti contrassegnati con questo simbolo corrispondono al grado di protezione III.



Tensione continua



Dichiarazione di conformità (vedi capitolo “Dichiarazione di conformità”): I prodotti identificati con questo simbolo soddisfano tutte le norme comunitarie applicabili nello Spazio economico europeo.

Sicurezza

Convenzioni

Le seguenti parole segnale sono utilizzate in queste istruzioni per l'uso.

⚠ AVVERTIMENTO!

Questo simbolo/parola segnale descrive un pericolo di media entità che, se non viene evitato, può provocare gravi lesioni o morte.

⚠ ATTENZIONE!

Questo simbolo/parola segnale descrive un pericolo di bassa entità che, se non viene evitato, può provocare lievi lesioni.

AVVISO!

Questa parola segnale mette in guardia da possibili danni materiali.

Avvertenze di sicurezza generali

⚠ ATTENZIONE!

Pericolo di lesioni per i bambini o le persone diversamente abili in caso di mancato rispetto dell'obbligo di supervisione!

Le persone che non sono in grado di valutare in modo indipendente i rischi e quindi i relativi pericoli possono subire infortuni a seguito dell'utilizzo inadeguato del prodotto.

- Non lasciare mai i bambini o le persone diversamente abili senza supervisione durante l'utilizzo del prodotto.

Avviso generale per le batterie

⚠ AVVERTIMENTO!

Pericolo di lesioni e danni.

L'uso scorretto delle batterie può causare danni ai componenti circostanti e lesioni dovute a perdite di liquido della batteria.

- Non rimuovere mai il coperchio del vano batterie, non cortocircuitare le batterie e non tentare di ricaricarle.

- Non esporre le batterie al calore, al fuoco o alla luce diretta del sole.
- Utilizzare un solo tipo di batteria. In un unico pacco batterie, non mischiare batterie (ricaricabili o meno) usate in modi diversi con batterie nuove.
- Accertarsi che i terminali della batteria siano correttamente allineati quando vengono inseriti nel vano batteria.

⚠ ATTENZIONE!

Pericolo di ustione con acido!

Le batterie possono perdere acido, soprattutto se sono vecchie. Se si entra in contatto diretto con l'acido della batteria, sussiste il pericolo di ustione con acido.

- Evitare il contatto dell'acido della batteria con pelle, occhi e mucose.
- Se si viene a contatto con l'acido delle batterie, lavare immediatamente le parti coinvolte con molta acqua pulita e consultare immediatamente un medico.
- Se l'acido della batteria viene a contatto con gli occhi, sciacquare gli occhi immediatamente per almeno 10 minuti con acqua fredda. Consultare quanto prima un medico.
- Estrarre subito le batterie che perdono dal vano batterie.

Prima messa in servizio

⚠ AVVERTIMENTO!

Pericolo di soffocamento!

I bambini potrebbero rimanere intrappolati o soffocare giocando con la pellicola di imballaggio.

- Non consentire ai bambini di giocare con la pellicola di imballaggio.

AVVISO!

L'apertura incauta dell'imballaggio, per esempio con un oggetto appuntito, può causare il danneggiamento del prodotto.

- Aprire l'imballaggio con cautela.
- Non inserire mai nell'imballaggio oggetti taglienti o appuntiti.

AVVISO!

Elevato pericolo di danneggiamento se il prodotto viene immagazzinato o trasportato senza imballaggio.

- Non smaltire l'imballaggio.
- In caso di danneggiamento, sostituire l'imballaggio con un'alternativa altrettanto resistente.

Controllare la completezza e l'eventuale presenza di danni della fornitura

1. Aprire l'imballaggio possibilmente con cautela.
2. Estrarre tutti i pezzi dall'imballaggio.
3. Controllare la completezza della fornitura.
4. Controllare che la fornitura non presenti danni.

Pulizia approfondita del prodotto

1. Rimuovere il materiale dell'imballaggio ed eventuali pellicole protettive.
2. Pulire tutti i pezzi della fornitura, come descritto nel capitolo "Pulizia".

Il prodotto adesso è pulito e pronto per l'uso.

Utilizzo

Il prodotto dispone di 2 unità di misurazione:

- Stazione interna **1** (ricevitore)
- Stazione esterna **14** (trasmettitore).

La **stazione esterna** ha il compito di misurare la temperatura nell'acqua (ad es. vasca, stagno), mentre la stazione interna rileva la temperatura all'interno dell'abitazione.



Quando la stazione esterna viene immersa nell'acqua, consigliamo di fissarla con una cordicella **15**.

La **stazione interna** visualizza sul suo display sia la temperatura dell'ambiente in cui è posizionata, sia la temperatura dell'acqua inviata dalla stazione esterna tramite segnale radio.



La stazione interna può essere fissata alla parete con un gancio **16** oppure posizionata in verticale grazie allo speciale supporto **18**.

La portata del segnale tra la stazione esterna e la stazione interna è di 60 m quando l'ambiente circostante è privo di ostacoli. La portata diminuisce in presenza di costruzioni od ostacoli in cemento armato. Inoltre, è importate evitare di posizionare la stazione esterna nelle vicinanze di fonti di interferenze (ad es. monitor del computer, televisore o impianti radio).



Il rilevamento corretto della temperatura avviene all'ombra. Proteggere i dispositivi di misurazione dalla luce diretta del sole, in modo che i risultati delle misurazioni non vengano falsate.

AVVISO!

Acqua o altri liquidi nel vano batteria possono causare il cortocircuito delle batterie.

- Fare attenzione che acqua o altri liquidi non penetrino nell'alloggiamento.

Inserimento o sostituzione delle batterie

Stazione esterna

Sostituire le batterie della stazione esterna **14** quando viene visualizzato sul display l'apposito indicatore **3**.

1. Avvitare la luce solare **13** della stazione esterna **14** ruotandola in senso antiorario.
2. Rimuovere la vite **19** per allentare la protezione (vedi **Fig. C**).
3. Aprire la custodia, svitando la vite del coperchio del vano batteria **21** in senso antiorario.

La custodia è aperta.

4. Estrarre i carrelli delle batterie **22** dalla custodia (vedi **Fig. D**).
5. Estrarre le batterie usate.

La dotazione non comprende alcuna batteria inserita nel vano batteria.

6. Inserire 2 nuove batterie di tipo AAA.

Sostituire sempre tutte le batterie. Non utilizzare mai insieme batterie con diversi livelli di carica. Utilizzare solamente le batterie indicate nel capitolo "Dati tecnici".

7. Inserire nella custodia i carrelli delle batterie **22** fino a che siano correttamente innestati.
8. Avvitare la vite del coperchio del vano batteria **21** ruotandola in senso orario sulla custodia in modo che la vite **19** stessa si incastri nella protezione.
9. Posizionare nuovamente la vite **19** nella custodia (vedi **Fig. C**).
10. Avvitare la luce solare **13** sulla stazione esterna **14** ruotandola in senso orario.

La stazione esterna si trova sul canale 1 della stazione interna.

Stazione interna

Sostituire le batterie della stazione interna **1** quando viene visualizzato sul display l'apposito indicatore **11**.

1. Rimuovere il coperchio del vano batteria **17**.
2. Estrarre le batterie usate.

La dotazione non comprende alcuna batteria inserita nel vano batteria.

3. Inserire 2 nuove batterie di tipo AAA.

Sostituire sempre tutte le batterie. Non utilizzare mai insieme batterie con diversi livelli di carica. Utilizzare solamente le batterie indicate nel capitolo "Dati tecnici".

4. Chiudere il vano batteria **17** con il coperchio del vano batteria.

*Sul display vengono visualizzati brevemente gli elementi di visualizzazione. La temperatura interna rilevata viene visualizzata accanto all'indicatore temperatura interna **12**. L'indicazione del segnale **9** lampeggia per circa 3 minuti mentre la stazione interna **1** cerca il segnale della stazione esterna **14**. Quando la stazione interna riceve il segnale della stazione esterna, sul display viene visualizzata la temperatura rilevata dalla stazione esterna **14**.*

Ricerca manuale del trasmettitore

A volte può succedere che la stazione interna **1** perda il segnale radio della stazione esterna **14** (ad es. quando non c'è segnale radio durante il cambio delle batterie). Quando la stazione interna non riceve il segnale della stazione esterna, sul display vengono visualizzati 3 trattini orizzontali ("--.") al posto della temperatura rilevata, accanto all'indicatore temperatura esterna **10**. Per ripristinare il collegamento radio, avviare la ricerca manuale del trasmettitore.

Attivazione manuale della ricerca del trasmettitore



Durante la ricerca del trasmettitore, posizionare la stazione interna e la stazione esterna a circa 1,5 m, a debita distanza da possibili fonti di interferenze (dispositivi elettronici e impianti radio).

1. Premere ripetutamente il tasto CH **5** per selezionare il canale 1.
*L'indicatore canale **8** (stazione interna) visualizza canale 1.*

2. Premere e tenere premuto il tasto CH **5** per 3 secondi.

*L'indicatore di segnale **9** lampeggia mentre la stazione interna **1** cerca il segnale radio della stazione esterna **14**.*

La temperatura rilevata della stazione esterna viene visualizzata accanto all'indicatore temperatura esterna **10**, quando la stazione interna riceve il segnale radio tramite il canale impostato.

Funzione massimo/minimo

La funzione massimo/minimo visualizza le temperature massime e minime, rilevate a partire dall'ultima cancellazione dei dati dalla memoria.

Visualizzazione della temperatura massima e minima

1. Premere il tasto MAX/MIN **4**.

*L'indicatore "MAX" si accende sotto all'unità di temperatura (°C/°F) **2**. Sul display vengono visualizzare le temperature massime misurate della stazione interna e della stazione esterna. Dopo al massimo 10 secondi, l'indicatore ritorna a visualizzare il valore di misurazione attuale.*

2. Premere il tasto MAX/MIN **4**.

*L'indicatore "MIN" si accende sotto all'unità di temperatura (°C/°F) **2**. Vengono visualizzate le temperature minime misurate della stazione interna e dalla stazione esterna. Dopo al massimo 10 secondi, l'indicatore ritorna a visualizzare il valore di misurazione attuale.*

3. Premere il tasto MAX/MIN **4**.

Vengono visualizzate le temperature attuali rilevate dalla stazione interna e dalla stazione esterna.

Cancellazione della memoria

1. Premere il tasto MAX/MIN **4**.

*L'indicatore "MAX" si accende sotto all'unità di temperatura (°C/°F) **2**.*

2. Premere il tasto CLEAR **6**.

I valori massimi delle temperature vengono cancellati.

3. Premere il tasto MAX/MIN **4**.

*L'indicatore "MIN" si accende sotto all'unità di temperatura (°C/°F) **2**.*

4. Premere il tasto CLEAR **6**.

I valori minimi delle temperature vengono cancellati.

Unità di temperatura

La stazione interna offre la possibilità di visualizzare in °C o in °F le temperature rilevate dalla stazione interna e dalla stazione esterna.

Modifica dell'unità di temperatura

1. Premere il tasto °C/°F **7**.

*L'unità di temperatura (°C/°F) **2** passa da "°C" a "°F" e quindi la temperatura rilevata viene visualizzata in base all'unità selezionata.*

Luce solare

Quando la batteria è carica e l'interruttore acceso, la luce solare si accende automaticamente quando fa buoi e cambia colori a caso.

Caricamento batteria

Esporre a lungo la luce solare ai raggi del sole in modo da caricare la batteria.

Accensione e spegnimento della luce solare

1. Avvitare la luce solare **13** della stazione esterna **14** ruotandola in senso antiorario.
2. Premere il tasto On/Off **20** in modo da accendere o spegnere la luce solare.
3. Avvitare la luce solare **13** sulla stazione esterna **14** ruotandola in senso orario.

Se la luce solare è accesa, questa si accende automaticamente al buoi quando la carica della batteria è sufficiente.

Pulizia

AVVISO!

La pulizia inadeguata può causare il danneggiamento del prodotto.

- Dopo ogni uso, pulire le superfici del prodotto con acqua corrente.
- Non utilizzare mai detersivi aggressivi,
- né utensili taglienti o metallici quali le spatole, i coltelli o similari.
- Non utilizzare mai spazzole per la pulizia del prodotto.
- Non utilizzare idropulitrici.

Pulizia del prodotto

1. Lavare le superfici del prodotto con acqua corrente.
2. Rimuovere lo sporco più tenace con dell'acqua tiepida e una spugna morbida pulita.
3. Asciugare il prodotto con un panno morbido e assorbente.

Il prodotto è pulito.

Stoccaggio

Rimettere il prodotto nella confezione e conservare

Eventuale umidità residua sul prodotto, può causare la formazione di muffe durante la conservazione. Lasciare asciugare bene il prodotto, prima di conservarlo.

1. Pulire il prodotto come descritto nel capitolo “Pulizia”.
2. Rimuovere le batterie dalla stazione esterna e dalla stazione interna.
3. Caricare completamente la batteria al sole.
4. Spegnere la luce solare.

In caso di oscuramento della luce solare, questa non deve accendersi.

5. Riporre il prodotto nel cartone d’imballaggio originale.

Se l’imballaggio non fosse più disponibile, utilizzare un contenitore simile e delle stesse dimensioni.

6. Conservare nell’imballaggio anche queste istruzioni per l’uso e tutti i pezzi che fanno parte della dotazione.
7. Conservare il prodotto in un ambiente asciutto e non esposto al gelo ($\geq +5^{\circ}\text{C}$) e ai raggi diretti del sole.

Il prodotto è imballato e conservato correttamente.

Ricerca anomalie

Guasto	Possibile causa e soluzioni
L'indicatore di temperatura mostra "HH.H".	I valori rilevati superano quelli del campo di misurazione.
L'indicatore di temperatura mostra "LL.L".	I valori rilevati sono inferiori a quelli del campo di misurazione
L'indicatore di temperatura mostra "--.-".	Impossibile ricevere il segnale della stazione esterna. - vedi "Ricerca manuale del trasmettitore"
L'indicatore di temperatura mostra "--.-".	Le batterie della stazione esterna sono scariche. - vedi "Inserimento o sostituzione delle batterie"
L'indicatore di temperatura mostra "--.-".	La stazione esterna è troppo lontana dalla stazione interna. - Avvicinare di più le stazioni l'una all'altra (max. 60 m)
L'indicatore di temperatura mostra "--.-".	Nella stazione interna è impostato il canale radio errato. - vedi "Ricerca manuale del trasmettitore"
La luce solare non si accende al buio.	La luce solare non è accesa o la batteria non è carica. - vedi "Luce solare"

Se l'anomalia dovesse persistere, contattare il servizio clienti indicato nell'ultima pagina.

Dati tecnici

Modello:	061340
Materiali utilizzati:	ABS
Precisione di misurazione:	$\pm 1^{\circ}\text{C}$ ($\pm 2^{\circ}\text{F}$) da 0°C a 50°C
Frequenza di trasmissione:	433 MHz
Potenza effettiva raggi ERP:	-17,22 dBm
Portata di trasmissione:	max. 60 m (senza ostacoli)

STAZIONE INTERNA

Dimensioni (A x L x P):	100 mm x 70 mm x 25 mm
Alimentazione:	2 x 1,5 V --- , batterie AAA/LR03
Classe di protezione:	III
Campo di misurazione:	-10°C – 60°C (14°F – 140°F)

STAZIONE ESTERNA

Dimensioni (\emptyset x L):	$\emptyset 150$ mm x 300 mm
Alimentazione:	2 x 1,5 V --- , batterie AAA/LR03
Classe di protezione:	III
Grado di protezione:	IPX7 (protezione per immersioni temporanee)
Profondità massima di immersione in acqua:	2 m
Campo di misurazione (in acqua):	-10°C – 60°C (14°F – 140°F)

LUCE SOLARE

Tipo di batteria:	Ni-MH
Alimentazione:	1 x 1,2 V --- , 600 mAh

Dichiarazione di conformità



Con la presente Steinbach International GmbH dichiara che l'impianto radio con luce solare e radio termometro è conforme alla direttiva 2014/53/UE.

Il testo completo della dichiarazione di conformità UE si può scaricare dal sito:
www.steinbach-group.com

Smaltimento

Smaltimento dell'imballaggio



Smaltire l'imballaggio differenziandolo. Conferire il cartone e la scatola alla raccolta di carta straccia, avviare la pellicola al recupero dei materiali riciclabili.

Smaltimento del prodotto

Smaltire il prodotto in base alle direttive e ai regolamenti nazionali in materia di smaltimento.



Gli apparecchi usati non devono essere smaltiti tra i rifiuti domestici!

Se si prevede di non usare più il prodotto, **la legge obbliga l'utilizzatore a smaltirlo separato dai rifiuti domestici**, ad es. consegnandolo presso la piattaforma ecologica del Comune di residenza. Questo serve ad assicurare che gli apparecchi usati vengano riciclati correttamente, evitando così di danneggiare l'ambiente. Per questo motivo, gli apparecchi elettrici sono contrassegnati con i simboli sopraindicati.



Le batterie e gli accumulatori non devono essere smaltiti nei rifiuti domestici!

In qualità di consumatori siete tenuti per legge a smaltire tutti i tipi di batterie e accumulatori, indipendentemente che contengano o meno sostanze tossiche*, presso la piattaforma ecologica del proprio comune/ quartiere, oppure di riconsegnarle al rivenditore che provvederà al corretto smaltimento. Le batterie e gli accumulatori devono essere smaltiti separatamente dal dispositivo.

* Contrassegnati con: Cd = cadmio, Hg = mercurio, Pb = piombo, Li = litio

Contenido del suministro/piezas del dispositivo

- 1 Estación interior
- 2 Unidad de temperatura (°C/°F)
- 3 Indicador de cambio de batería de la estación exterior
- 4 Tecla MAX/MIN
- 5 Tecla CH
- 6 Tecla CLEAR
- 7 Tecla °C/°F
- 8 Indicador de canal
- 9 Indicador de señal
- 10 Indicador de temperatura exterior
- 11 Indicador de cambio de batería de la estación interior
- 12 Indicador de temperatura interior
- 13 Lámpara solar
- 14 Estación exterior
- 15 Cordón de sujeción
- 16 Gancho
- 17 Compartimento de las pilas
- 18 Soporte
- 19 Tornillo
- 20 Tecla de conexión/desconexión
- 21 Tapa del compartimento
- 22 Portapilas

Contenido

Vista general.....	2
Contenido del suministro/piezas del dispositivo.....	58
Información general.....	60
Leer y conservar el manual de instrucciones.....	60
Uso previsto.....	60
Explicación de los signos.....	60
Seguridad.....	61
Explicación de las indicaciones.....	61
Indicaciones de seguridad generales.....	61
Primera puesta en marcha.....	63
Comprobación de la integridad y la ausencia de daños del contenido del suministro.....	63
Limpieza básica del producto.....	63
Manejo.....	64
Introducir o cambiar las baterías.....	64
Búsqueda manual de canal.....	66
Función Máxima/mínima.....	66
Unidad de temperatura.....	67
Lámpara solar.....	67
Limpieza.....	68
Limpieza del producto.....	68
Almacenamiento.....	68
Embalaje y almacenamiento del producto.....	68
Localización de averías.....	69
Especificaciones técnicas.....	70
Declaración de conformidad.....	70
Eliminación.....	70
Eliminación del embalaje.....	70
Eliminación del producto.....	70

Información general

Leer y conservar el manual de instrucciones



Este manual de instrucciones forma parte de esta lámpara solar con termómetro inalámbrico (denominada en lo sucesivo «producto»). Este incluye información importante sobre el manejo.

Lea atentamente este manual de instrucciones, y especialmente las indicaciones de seguridad, antes de usar el producto. La inobservancia de este manual de instrucciones puede provocar lesiones graves o daños al producto.

El manual de instrucciones se basa en las normas y reglas vigentes en la Unión Europea. En el extranjero, tenga en cuenta también las directivas y leyes específicas del país correspondiente.

Conserve el manual de instrucciones para su uso futuro. Incluya siempre este manual de instrucciones si entrega el producto a terceros.

Uso previsto

Este producto está diseñado exclusivamente para crear efectos de luz y medir la temperatura bajo el agua o en interiores.

Este producto ha sido diseñado exclusivamente para el uso privado, no siendo apto para el uso comercial.

Emplee el producto únicamente de la forma descrita en este manual. Cualquier otro uso será considerado no conforme al fin previsto y puede provocar daños materiales o incluso lesiones a personas.

El producto no es un juguete infantil.

El fabricante o vendedor no asume ningún tipo de responsabilidad por los daños derivados de un uso incorrecto o no conforme a lo previsto.

Explicación de los signos

En este manual de instrucciones, el producto o el embalaje se emplean los símbolos siguientes.



Este símbolo le ofrece información adicional importante para el montaje o el funcionamiento.



Los productos señalizados con este símbolo poseen la clase de protección III.



Corriente continua



Declaración de conformidad (véase el capítulo «Declaración de conformidad»): Los productos señalizados con este símbolo cumplen todas las leyes comunitarias aplicables del Espacio Económico Europeo.

Seguridad

Explicación de las indicaciones

En este manual de instrucciones se emplean las siguientes palabras de aviso.

 **¡ADVERTENCIA!**

Este símbolo/palabra de aviso indica la existencia de un peligro con un nivel de riesgo medio que, si no se evita, puede provocar la muerte o lesiones graves.

 **¡ATENCIÓN!**

Este símbolo/palabra de aviso indica la existencia de un peligro con un nivel de riesgo bajo que, si no se evita, puede provocar lesiones leves o moderadas.

¡AVISO!

Esta palabra de aviso advierte de posibles daños materiales.

Indicaciones de seguridad generales

 **¡ATENCIÓN!**

¡Peligro de lesiones para niños y personas con discapacidad intelectual por falta de vigilancia!

Las personas que no son capaces de calcular los riesgos generales y, por ello, de escapar de los peligros que corren por sí mismos pueden lesionarse con el producto o por un manejo inadecuado del mismo.

- No deje a los niños ni a las personas con discapacidad intelectual nunca sin vigilancia, mientras estén usando el producto.

⚠ ¡ADVERTENCIA!

Riesgo de daños y lesiones.

Un uso incorrecto de las pilas puede provocar daños en los componentes colindantes y lesiones derivadas del derrame de líquido de estas.

- No retire el revestimiento de las pilas bajo ningún concepto, no ponga las pilas en cortocircuito ni intente recargarlas.
- No exponga las pilas bajo ningún concepto a una fuente de calor, fuego o la radiación solar directa.
- Utilice siempre pilas del mismo tipo en un paquete de pilas y no mezcle pilas o baterías gastadas de diferente forma con pilas o baterías nuevas.
- Respete la polaridad correcta de las pilas al colocarlas en su compartimento.

⚠ ¡ATENCIÓN!

¡Peligro de abrasión!

Las pilas pueden derramarse, especialmente, si son viejas. Si se entra en contacto directo con el ácido de las pilas, existe peligro de abrasión.

- Impida que el ácido de las pilas entre en contacto con la piel, los ojos y las mucosas.
- Si entra en contacto con el ácido de las pilas, lave las zonas afectadas enseguida con abundante agua clara y solicite asistencia médica de inmediato.
- Si el ácido de las pilas entra en contacto con los ojos, enjuáguelos de inmediato durante un mín. de 10 minutos con agua clara. Solicite asistencia médica lo antes posible.
- Extraiga las pilas derramadas de inmediato del compartimento de las pilas.

Primera puesta en marcha

¡ADVERTENCIA!

¡Peligro de asfixia!

Los niños podrían enredarse y asfixiarse si juegan con la lámina de embalaje.

- Asegúrese de que los niños no jueguen con la lámina de embalaje.

¡AVISO!

Abrir el embalaje sin cuidado, especialmente con la ayuda de objetos afilados o puntiagudos, puede causar daños al producto.

- Abra el embalaje con el mayor cuidado posible.
- No introduzca objetos afilados o puntiagudos en el embalaje.

¡AVISO!

El producto tiene un riesgo de daños mayor si el almacenamiento y el transporte se realizan sin embalaje.

- No elimine el embalaje.
- En caso de deterioro, sustituya el embalaje por un envase al menos equivalente.

Comprobación de la integridad y la ausencia de daños del contenido del suministro

1. Abra el embalaje con cuidado.
2. Extraiga todas las piezas del embalaje.
3. Compruebe la integridad del contenido del suministro.
4. Compruebe si el contenido del suministro presenta daños.

Limpieza básica del producto

1. Retire el material de embalaje y todas las láminas de protección, en el caso de que las hubiera.
2. Limpie todas las piezas del contenido del suministro de la forma descrita en el capítulo «Limpieza».

El producto está limpio y listo para su uso.

Manejo

El producto se compone de 2 dispositivos de medición:

- Estación interior **1** (receptor)
- Estación exterior **14** (emisor).

La **estación exterior** está destinada a medir la temperatura del agua (p. ej., la piscina, el estanque), mientras que la estación interior mide la temperatura interior en la vivienda.



Si coloca la estación exterior en el agua, se recomienda atarla con un cordón de sujeción **15**.

La **estación interior** muestra en pantalla tanto la temperatura del lugar donde está instalada como la temperatura del agua transmitida de forma inalámbrica desde la estación exterior.



La estación interior puede colgarse en la pared con el gancho **16** o colocarse en el soporte **18**.

El alcance de la señal entre la estación exterior y la estación interior es de hasta 60 m en una zona despejada. El alcance de la señal se reduce cuando hay estructuras de hormigón armado u obstáculos similares. Asimismo, debe evitarse la colocación de las estaciones exteriores cerca de fuentes de interferencia eléctrica (p. ej., monitores de ordenadores, televisores, equipos de radio).



La medición correcta de la temperatura se realiza a la sombra. Proteja los dispositivos de medición de la luz solar directa para no alterar los resultados de la medición.

¡AVISO!

El agua u otros líquidos en el compartimento de las pilas pueden causar un cortocircuito en las pilas.

- Asegúrese de que no entre agua ni otros líquidos en la carcasa.

Introducir o cambiar las baterías

Estación exterior

Cambie las baterías de la estación exterior **14** en cuanto aparezca el indicador de la batería **3** en la pantalla.

1. Desenrosque la lámpara solar **13** de la estación exterior **14** girándola en sentido antihorario.

2. Retire el tornillo **19** para soltar la protección contra torsión (ver **fig. C**).
3. Abra la carcasa desenroscando la tapa del compartimento **21** en sentido antihorario.
La carcasa está abierta.
4. Saque el portapilas **22** de la carcasa (ver **fig. D**).
5. Retire las baterías viejas.
La entrega no incluye baterías en el compartimento.
6. Inserte 2 baterías AAA nuevas.
Cambie siempre el juego de baterías completo. Nunca mezcle baterías con diferentes niveles de carga. Utilice las baterías únicamente conforme a la información del capítulo «Datos técnicos».
7. Deslice la tapa del portapilas **22** en la carcasa hasta que haga tope.
8. Enrosque la tapa del compartimento **21** completamente en la carcasa girándola en sentido horario de forma que el tornillo **19** se pueda volver a colocar como protección contra torsión.
9. Vuelva a colocar el tornillo **19** en la carcasa (ver **fig. C**).
10. Atornille la lámpara solar **13** en sentido horario en la estación exterior **14**.

La estación exterior se puede encontrar en el canal 1 de la estación interior.

Estación interior

Cambie las baterías de la estación interior **1** en cuanto aparezca el indicador de la batería **11** en la pantalla.

1. Retire la tapa del compartimento **17**.
2. Retire las baterías viejas.

La entrega no incluye baterías en el compartimento.

3. Inserte 2 baterías AAA nuevas.

Cambie siempre el juego de baterías completo. Nunca mezcle baterías con diferentes niveles de carga. Utilice las baterías únicamente conforme a la información del capítulo «Datos técnicos».

4. Cierre el compartimento **17** con la tapa.

*Se muestran brevemente los elementos de indicación de la pantalla. La temperatura interior medida se muestra junto al indicador de temperatura interior **12**. El indicador de señal **9** parpadea durante unos 3 minutos mientras la estación interior **1** está buscando la señal de la estación exterior **14**. En cuanto la estación interior recibe la señal de la estación exterior, se muestra la temperatura medida por la estación exterior **14**.*

Búsqueda manual de canal

En ocasiones la estación interior **1** pierde la señal inalámbrica de la estación exterior **14** (p. ej., en caso de fallo de señal o después de un cambio de batería). Si la estación interior no recibe la señal de la estación exterior, se muestran 3 barras horizontales («--.-») junto al indicador de temperatura exterior **10** en lugar de la temperatura medida. Para restablecer la conexión inalámbrica, puede que sea necesario iniciar la búsqueda manual de canal.

Activación de la búsqueda manual de canal



Mantenga la estación interior y la estación exterior a una distancia de aproximadamente 1,5 m de las posibles fuentes de interferencia (dispositivos electrónicos y equipos de radio) durante la búsqueda de canal.

1. Presione la tecla CH **5**, varias veces para seleccionar Kanal 1 (canal 1).
*En el indicador de canal **8** (estación interior) aparece Kanal 1 (canal 1).*
2. Pulse y mantenga la tecla CH **5** durante 3 segundos.
*El indicador de señal **9** parpadea mientras la estación interior **1** está buscando la señal inalámbrica de la estación exterior **14**.*

La temperatura medida por la estación exterior aparece junto al indicador de temperatura exterior **10** en cuanto la estación interior recibe la señal inalámbrica a través del canal configurado.

Función Máxima/mínima

La función Máxima/mínima muestra las temperaturas más altas y más bajas medidas desde la última vez que se borró la memoria.

Indicación de la temperatura máxima y mínima

1. Pulse la tecla MAX/MIN **4**.
*La pantalla «MAX» se ilumina debajo de la unidad de temperatura (°C/°F) **2**. Las temperaturas máximas medidas en la estación interior y la estación exterior aparecen en la pantalla. Después de 10 segundos como máximo, el indicador cambia de nuevo a los valores medidos actuales.*
2. Pulse la tecla MAX/MIN **4**.
*La pantalla «MIN» se ilumina debajo de la unidad de temperatura (°C/°F) **2**. Se muestran las temperaturas mínimas medidas de la estación interior y la estación exterior. Después de 10 segundos como máximo, el indicador cambia de nuevo a los valores medidos actuales.*
3. Pulse la tecla MAX/MIN **4**.
Se muestran las temperaturas medidas actualmente de la estación interior y la estación exterior.

Borrado de la memoria

1. Pulse la tecla MAX/MIN **4**.
*La pantalla «MAX» se ilumina debajo de la unidad de temperatura (°C/°F) **2**.*
2. Pulse la tecla CLEAR **6**.
Se borran los valores de temperatura máxima almacenados.
3. Pulse la tecla MAX/MIN **4**.
*La pantalla «MIN» se ilumina debajo de la unidad de temperatura (°C/°F) **2**.*
4. Pulse la tecla CLEAR **6**.
Se borran los valores de temperatura mínima almacenados.

Unidad de temperatura

La estación interior permite mostrar las temperaturas medidas de la estación interior y la estación exterior en °C o °F.

Cambio de la unidad de temperatura

1. Presione la tecla °C/°F **7**.
*La unidad de temperatura (°C/°F) **2** alterna entre «°C» y «°F» y las temperaturas se muestran en la unidad seleccionada.*

Lámpara solar

La lámpara solar se ilumina en la oscuridad automáticamente y cambia de color aleatoriamente si está encendida y la batería cargada.

Carga de la batería

Exponga la lámpara solar durante un periodo prolongado a la luz solar para cargar la batería.

Conexión y desconexión de la lámpara solar

1. Desenrosque la lámpara solar **13** de la estación exterior **14** girándola en sentido antihorario.
2. Presione la tecla de conexión/desconexión **20** para encender o apagar la lámpara solar.
3. Atornille la lámpara solar **13** en sentido horario en la estación exterior **14**.

Si la lámpara solar está encendida, brillará automáticamente en la oscuridad si la batería tiene suficiente carga.

Limpieza

¡AVISO!

Una limpieza inadecuada puede causar daños en el producto.

- Limpie la superficie del producto después de cada uso con agua clara.
- No use detergentes agresivos.
- No use objetos afilados o de metal como cuchillos, espátulas duras o similares.
- No use cepillos de limpieza.
- No use limpiadores a alta presión.

Limpieza del producto

1. Lave la superficie del producto con agua clara.
2. Elimine la suciedad resistente con agua tibia y una esponja suave y limpia.
3. Seque el producto con un paño seco y absorbente.

El producto se ha limpiado.

Almacenamiento

Embalaje y almacenamiento del producto

Los restos de humedad en el producto pueden generar moho durante el almacenamiento. Deje secar bien el producto antes de guardarlo.

1. Limpie el producto de la forma descrita en el capítulo «Limpieza».
2. Retire las baterías de la estación exterior y la estación interior.
3. Cargue la batería completamente en el sol.

4. Apague la lámpara solar.

Al oscurecer, la lámpara solar no debe empezar a iluminarse.

5. Coloque el producto dentro del embalaje original.

Si ya no tiene este embalaje, use un envase equivalente de tamaño similar.

6. Coloque este manual así como todas las piezas incluidas en el contenido del suministro en el embalaje de almacenamiento.
7. Guarde el producto en un lugar seco protegido de las heladas ($\geq +5\text{ }^{\circ}\text{C}$) sin radiación solar directa.

El producto se ha embalado y almacenado correctamente.

Localización de averías

Fallo	Posible causa y soluciones
El indicador de temperatura muestra «HH.H».	Los valores medidos están por encima del rango de medición.
El indicador de temperatura muestra «LL.L».	Los valores medidos están por debajo del rango de medición.
El indicador de temperatura muestra «--.-».	La señal de la estación exterior no se recibe. - Ver «Búsqueda manual de canal»
El indicador de temperatura muestra «--.-».	Las baterías de la estación exterior están agotadas. - Ver «Introducir o cambiar las baterías»
El indicador de temperatura muestra «--.-».	La estación exterior está demasiado lejos de la estación interior. - Coloque las estaciones más cerca entre sí (máx. 60 m)
El indicador de temperatura muestra «--.-».	En la estación interior se ha configurado un canal inalámbrico equivocado. - Ver «Búsqueda manual de canal»
La lámpara solar no se ilumina en la oscuridad.	La lámpara solar no está conectada o la batería está descargada. - Ver «Lámpara solar»

Si no puede eliminar la avería, póngase en contacto con el servicio de atención al cliente que aparece en la última página.

Especificaciones técnicas

Modelo:	061340
Materiales empleados:	ABS
Precisión de medición:	$\pm 1\text{ }^{\circ}\text{C}$ ($\pm 2\text{ }^{\circ}\text{F}$) de $0\text{ }^{\circ}\text{C}$ a $50\text{ }^{\circ}\text{C}$
Frecuencia de transmisión:	433 MHz
Potencia efectiva radiada (ERP):	-17,22 dBm
Alcance:	máx. 60 m (en campo libre)

ESTACIÓN INTERIOR

Dimensiones (Al x An x P):	100 mm x 70 mm x 25 mm
Alimentación eléctrica:	2 x baterías 1,5 V --- , AAA/LR03
Clase de protección:	III
Rango de medición:	$-10\text{ }^{\circ}\text{C}$ – $60\text{ }^{\circ}\text{C}$ ($14\text{ }^{\circ}\text{F}$ – $140\text{ }^{\circ}\text{F}$)

ESTACIÓN EXTERNA

Dimensiones (\varnothing x L):	\varnothing 150 mm x 300 mm
Alimentación eléctrica:	2 x baterías 1,5 V --- , AAA/LR03
Clase de protección:	III
Grado de protección:	IPX7 (protección contra la inmersión temporal)
Máxima profundidad de inmersión en agua:	2 m
Rango de medición (en agua):	$-10\text{ }^{\circ}\text{C}$ – $60\text{ }^{\circ}\text{C}$ ($14\text{ }^{\circ}\text{F}$ – $140\text{ }^{\circ}\text{F}$)

LÁMPARA SOLAR

Tipo de batería:	Ni-MH
Alimentación eléctrica:	1 x 1,2 V --- , 600mAh

Declaración de conformidad



Por la presente, Steinbach International GmbH declara que la instalación inalámbrica Lámpara solar con termómetro inalámbrico cumple con la directiva 2014/53/UE.

El texto completo de la Declaración de Conformidad de la UE puede consultarse en la siguiente página web: www.steinbach-group.com

Eliminación

Eliminación del embalaje

Elimine el embalaje por tipos de material. Deseche el papel y cartón a través del servicio de papel reciclado, y los envoltorios a través del servicio de recolección apropiado.

Eliminación del producto

Elimine el producto de acuerdo a las directivas y normas vigentes en su país para la eliminación.



Los dispositivos viejos no deben eliminarse en la basura doméstica.

Si ya no se puede usar el producto, todo usuario está **obligado por ley a separar los dispositivos viejos de la basura doméstica** y llevarlos, por ejemplo, a un punto de recogida municipal o del distrito. De este modo, se puede garantizar que los dispositivos viejos se reciclan adecuadamente y se evitan consecuencias negativas para el medio ambiente. Por este motivo, los dispositivos eléctricos están señalizados con el símbolo que aparece arriba.



Las pilas y baterías no deben desecharse en la basura doméstica.

Como usuario, está obligado por ley a entregar todas las pilas y baterías en un punto de recogida de su comunidad, distrito o en los comercios, independientemente de si estas contienen sustancias nocivas* o no para que se pueda proceder a su eliminación de forma respetuosa con el medioambiente. Las baterías y pilas deben desecharse separadas del producto.

* Señalizadas con: Cd = cadmio, Hg = mercurio, Pb = plomo, Li = litio

Rozsah dodávky/části zařízení

- 1 Vnitřní stanice
- 2 Jednotka teploty (°C/°F)
- 3 Kontrolka výměny baterie ve venkovní stanici
- 4 Tlačítko MAX/MIN
- 5 Tlačítko CH
- 6 Tlačítko CLEAR
- 7 Tlačítko °C/°F
- 8 Ukazatel kanálu
- 9 Ukazatel signálu
- 10 Ukazatel venkovní teploty
- 11 Kontrolka výměny baterie ve vnitřní stanici
- 12 Ukazatel vnitřní teploty
- 13 Solární lampa
- 14 Venkovní stanice
- 15 Upevňovací šňůrka
- 16 Přívěsek
- 17 Přihrádka na baterie
- 18 Stojan
- 19 Šroubek
- 20 Tlačítko zap/vyp
- 21 Kryt příhrádky na baterie
- 22 Posuv baterií

Obsah

Přehled	2
Rozsah dodávky/části zařízení	72
Obecně	74
Přečtěte si a dodržujte návod k obsluze.....	74
Použití v souladu s určením.....	74
Vysvětlení značek	74
Bezpečnost	75
Vysvětlení pokynů.....	75
Všeobecné bezpečnostní pokyny.....	75
První uvedení do provozu	77
Zkontrolujte rozsah dodávky z hlediska kompletnosti a poškození.....	77
Základní čištění výrobku.....	77
Obsluha	78
Vložení a výměna baterií.....	78
Ruční vyhledávání vysílače.....	79
Funkce maximum/minimum.....	80
Jednotka teploty.....	80
Solární lampa.....	81
Čištění	81
Čištění výrobku.....	81
Skladování	82
Zabalení a skladování výrobku.....	82
Zjišťování poruch	82
Technické údaje	83
Prohlášení o shodě	83
Likvidace	83
Likvidace obalu.....	83
Likvidace výrobku.....	83

Obecně

Přečtěte si a dodržujte návod k obsluze.



Tento návod patří k této solární lampě s bezdrátovým teploměrem (dále také „výrobek“). Obsahuje informace důležité pro zacházení s výrobkem.

Před použitím výrobku si pečlivě přečtěte návod k obsluze, zejména bezpečnostní pokyny. Nedodržování tohoto návodu k obsluze může způsobit vážná zranění nebo poškození výrobku.

Návod k obsluze vychází z norem a pravidel platných v Evropské unii. V zahraničí dodržujte také specifické místní směrnice a zákony.

Návod k obsluze uchovejte pro další použití. Předáváte-li výrobek třetím osobám, přiložte vždy tento návod k obsluze.

Použití v souladu s určením

Tento výrobek je určen výhradně pro tvorbu světelných efektů a měření teploty pod vodou nebo v interiérech.

Tento výrobek je určen výhradně pro soukromé použití a není vhodný pro komerční použití.

Používejte výrobek pouze tak, jak je popsáno v tomto návodu. Jakékoli jiné používání je považováno za nesprávné používání a může způsobit věcné škody nebo dokonce škody na zdraví.

Výrobek není hračka.

Výrobce ani prodejce neručí na škody, které vznikly nesprávným nebo špatným používáním.

Vysvětlení značek

V tomto návodu k obsluze, na výrobku nebo na obalu jsou použity následující symboly.



Tento symbol poskytuje užitečné doplňkové informace k montáži nebo provozu.



Výrobky označené tímto symbolem odpovídají třídě ochrany III.



Stejnoseměrné napětí



Prohlášení o shodě (viz kapitola „Prohlášení o shodě“): Výrobky označené tímto symbolem splňují použité právní předpisy Společenství Evropského hospodářského prostoru.

Bezpečnost

Vysvětlení pokynů

V tomto návodu k obsluze jsou použita následující signální slova.

⚠ VAROVÁNÍ!

Tento signální symbol/slovo označuje nebezpečí se středním stupněm rizika, které, pokud mu nebude zabráněno, může mít za následek smrt nebo těžké zranění.

⚠ POZOR!

Tento signální symbol/slovo označuje nebezpečí s nízkým stupněm rizika, které, pokud mu nebude zabráněno, může mít za následek malé nebo lehké zranění.

UPOZORNĚNÍ!

Toto signální slovo varuje před možnými materiálními škodami.

Všeobecné bezpečnostní pokyny

⚠ POZOR!

Nebezpečí poranění dětí nebo osob s mentálním postižením v důsledku zanedbání dozoru!

Osoby, které nejsou způsobilé odhadnout obecná rizika a samostatně uniknout hrozícímu nebezpečí, se mohou o výrobek nebo při zacházení s ním zranit.

- Při používání výrobku nikdy nenechávejte děti nebo osoby s mentálním postižením bez dozoru.

⚠ VAROVÁNÍ!

Nebezpečí zranění a poškození.

Při chybném používání může tekutina unikající z baterie způsobit poškození okolních konstrukčních částí a fyzické zranění.

- Nikdy nesundávejte z baterií obal, nezkratujte je a nepokoušejte se je nabít.
- Nikdy nevystavujte baterie horku, ohni nebo přímému slunečnímu záření.
- Používejte pouze baterie stejného druhu a v jednom obalu. Nikdy nemíchejte rozdílně použité baterie nebo staré s novými.
- Při vkládání do přihrádky na baterie dávejte pozor na správné směrování pólů baterie.

⚠ POZOR!

Nebezpečí poleptání!

Baterie mohou vytéct, obzvláště, pokud jsou starší. Přijdete-li do přímého styku s kyselinou z baterie, hrozí nebezpečí poleptání.

- Zabraňte kontaktu s kyselinou z baterie s kůží, očima a sliznicemi.
- Pokud jste přišli do kontaktu s kyselinou z baterie, okamžitě umyjte postižená místa dostatečným množstvím čisté vody a ihned vyhledejte lékaře.
- Pokud se kyselina z baterie dostane do kontaktu s očima, vyplachujte je okamžitě minimálně 10 minut studenou vodou. Co nejdříve přivolejte lékaře.
- Vyteklé baterie ihned s přihrádky na baterie odstraňte.

První uvedení do provozu

⚠ VAROVÁNÍ!

Nebezpečí udušení!

Děti se mohou při hraní s obalovou fólií do fólie zamotat a udusit.

- Zajistěte, aby si děti nehrály s obalovou fólií.

UPOZORNĚNÍ!

Neopatrné otevírání obalu, zejména pomocí ostrých nebo špičatých předmětů, může způsobit poškození výrobku.

- Obal otevírejte co nejopatrněji.
- Nevnikajte do obalu ostrými nebo špičatými předměty.

UPOZORNĚNÍ!

U produktu vzniká při skladování bez obalu nebo při přepravě bez obalu zvýšené nebezpečí poškození.

- Obal nevyhazujte.
- V případě poškození nahradte obal minimálně rovnocennou nádobou.

Zkontrolujte rozsah dodávky z hlediska kompletnosti a poškození

1. Opatrně otevřete obal.
2. Vyměte všechny díly z obalu.
3. Zkontrolujte kompletní stav dodávky.
4. Zkontrolujte rozsah dodávky z hlediska poškození.

Základní čištění výrobku

1. Odstraňte případný obalový materiál a veškeré ochranné fólie.
2. Vyčistěte všechny části obsahu balení, jak je popsáno v kapitole „Čištění“.

Výrobek je vyčištěný a připravený k použití.

Obsluha

Výrobek se skládá ze 2 měřicích zařízení:

- Vnitřní stanice **1** (přijímač)
- Venkovní stanice **14** (vysílač).

Venkovní stanice je určena pro měření teploty ve vodě (např. v plaveckém bazénu, rybníku). Vnitřní stanice měří teplotu v bytě.



Jakmile vložíte venkovní stanici do vody, doporučujeme ji připevnit pomocí upevňovací šňůrky **15**.

Vnitřní stanice ukazuje na displeji jak teplotu místa, kde je umístěna, tak také teplotu vody zaslanou venkovní stanicí rádiovým signálem.



Vnitřní stanice může být pomocí přívěsku **16** zavěšena na stěně nebo postavena pomocí stojanu **18**.

Dosah signálu mezi venkovní stanicí a vnitřní stanicí činí ve volném prostoru až 60 m. Železobetonové stavby a podobné překážky dosah signálu snižují. Rovněž je vhodné zabránit umístění venkovních stanic v blízkosti zdrojů elektrického rušení (např. počítačové monitory, televize, rádiová zařízení).



Ke správnému měření teploty dochází ve stínu. Aby nedocházelo ke zkreslování výsledků měření, chraňte měřicí zařízení před přímým slunečním zářením.

UPOZORNĚNÍ!

Voda nebo jiné tekutiny v přihrádce na baterie mohou způsobit zkrat baterií.

- Dbejte na to, aby se do obalu nedostala voda ani jiné tekutiny.

Vložení a výměna baterií

Venkovní stanice

Baterie ve venkovní stanici **14** vyměňte, jakmile se na displeji zobrazí symbol baterie **3**.

1. Solární lampu odšroubujte **13** z venkovní stanice **14** proti směru hodinových ručiček.
2. Abyste uvolnili pojistku proti přetočení, odstraňte šroubek **19** (viz **obr. C**).
3. Otevřete pouzdro odšroubováním krytu přihrádky na baterie **21** proti směru hodinových ručiček.

Pouzdro je otevřené.

4. Vytáhněte z pouzdra přihrádku na baterie 22 (viz **obr. D**).
5. Vyměte staré baterie.
Při dodání je přihrádka na baterie prázdná.
6. Vložte 2 nové baterie typu AAA.
Vždy měňte pouze celou sadu baterií. Nikdy nemíchejte baterie s různým stavem nabití. Používejte výhradně baterie podle údajů v kapitole „Technické údaje“.
7. Zasuňte do pouzdra přihrádku na baterie 22 až po doraz.
8. Zcela našroubujte kryt přihrádky na baterie 21 na pouzdro po směru hodinových ručiček, abyste znovu mohli vložit šroubek 19 jako pojistku proti otáčení.
9. Šroubek 19 znovu vložte do pouzdra (viz **obr. C**).
10. Našroubujte solární lampu 13 po směru hodinových ručiček na venkovní stanici 14.
Venkovní stanici lze nalézt na kanálu 1 vnitřní stanice.

Vnitřní stanice

Baterie ve vnitřní stanici 1 vyměňte, jakmile se na displeji zobrazí symbol baterie 11.

1. Odstraňte z přihrádky na baterie 17 víčko.
2. Vyměte staré baterie.
Při dodání je přihrádka na baterie prázdná.
3. Vložte 2 nové baterie typu AAA.
Vždy měňte pouze celou sadu baterií. Nikdy nemíchejte baterie s různým stavem nabití. Používejte výhradně baterie podle údajů v kapitole „Technické údaje“.
4. Zavřete přihrádku na baterie 17 víčkem.

Na displeji se krátce objeví zobrazovací prvky. Naměřená vnitřní teplota se zobrazí vedle ukazatele vnitřní teploty 12. Signální ukazatel 9 bliká přibližně 3 minuty, zatímco vnitřní stanice 1 hledá signál venkovní stanice 14. Jakmile vnitřní stanice přijme signál venkovní stanice, zobrazí se teplota naměřená venkovní stanicí 14.

Ruční vyhledávání vysílače

Někdy se stává, že vnitřní stanice 1 ztratí rádiový signál venkovní stanice 14 (např. při výpadku signálu nebo po výměně baterií). Jakmile vnitřní stanice nepřijímá signál venkovní stanice, zobrazí se vedle ukazatele venkovní teploty 10 místo naměřené teploty 3 horizontální čárky („--.“). Pro obnovení bezdrátového spojení může být nutné spustit ruční vyhledávání vysílače.

Aktivace ručního vyhledávání vysílače



Položte vnitřní a venkovní stanici během vyhledávání vysílače přibližně 1,5 m od možných zdrojů rušení (elektronické přístroje a rádiová zařízení).

1. Pro výběr kanálu 1 opakovaně stiskněte tlačítko CH **5**.
*Ukazatel kanálu **8** (vnitřní stanice) zobrazuje kanál 1.*
2. Stiskněte a podržte tlačítko CH **5** stisknuté na dobu 3 sekund.
*Ukazatel signálu **9** bliká, zatímco vnitřní stanice **1** vyhledává radiový signál venkovní stanice **14**.*

Teplota naměřená venkovní stanicí se objeví vedle ukazatele venkovní teploty **10**, jakmile vnitřní stanice přijme přes nastavený kanál radiový signál.

Funkce maximum/minimum

Funkce maximum/minimum ukazuje nejvyšší a nejnižší teploty, které byly naměřeny od posledního vymazání paměti.

Zobrazení maximální a minimální teploty

1. Stiskněte tlačítko MAX/MIN **4**.
*Pod jednotkou teploty (°C/°F) **2** se rozsvítí Ukazatel „MAX“. Na displeji se zobrazují naměřené maximální teploty vnitřní a venkovní stanice. Nejpozději za 10 sekund přejde ukazatel opět na aktuální měřené teploty.*
2. Stiskněte tlačítko MAX/MIN **4**.
*Pod jednotkou teploty (°C/°F) **2** se rozsvítí ukazatel „MIN“. Zobrazí se naměřené minimální teploty vnitřní a venkovní stanice. Nejpozději za 10 sekund přejde ukazatel opět na aktuální měřené teploty.*
3. Stiskněte tlačítko MAX/MIN **4**.
Zobrazí se aktuálně naměřené teploty vnitřní a venkovní stanice.

Vymazání paměti

1. Stiskněte tlačítko MAX/MIN **4**.
*Pod jednotkou teploty (°C/°F) **2** se rozsvítí Ukazatel „MAX“.*
2. Stiskněte tlačítko CLEAR **6**.
Uložené maximální teplotní hodnoty jsou vymazány.
3. Stiskněte tlačítko MAX/MIN **4**.
*Pod jednotkou teploty (°C/°F) **2** se rozsvítí ukazatel „MIN“.*
4. Stiskněte tlačítko CLEAR **6**.
Uložené minimální teplotní hodnoty jsou vymazány.

Jednotka teploty

Vnitřní stanice umožňuje zobrazení naměřených teplot vnitřní a venkovní stanice ve °C nebo ve °F.

Změna jednotky teploty

1. Stiskněte tlačítko °C/°F **7**.

*Jednotky teploty (°C/°F) **2** je možné přepínat mezi „°C“ a „°F“. Teploty se poté zobrazují ve zvolené jednotce.*

Solární lampa

Je-li lampa zapnuta a baterie nabita, solární lampa za tmy automaticky svítí a náhodným výběrem mění barvu světla.

Nabíjení baterie

Pro nabití baterie vystavte solární lampu na delší dobu působení slunečního světla.

Zapnutí a vypnutí solární lampy

1. Solární lampu odšroubujte **13** z venkovní stanice **14** proti směru hodinových ručiček.
2. Pro zapnutí nebo vypnutí solární lampy stiskněte tlačítko zap/vyp **20**.
3. Našroubujte solární lampu **13** po směru hodinových ručiček na venkovní stanici **14**.

Pokud je solární lampa zapnuta, svítí automaticky ve tmě za podmínky dostatečně nabité baterie.

Čištění

UPOZORNĚNÍ!

Nesprávné čištění může způsobit poškození výrobku.

- Po každém použití vyčistěte povrch výrobku čistou vodou.
- Nepoužívejte agresivní čisticí prostředky.
- Nepoužívejte ostré nebo kovové předměty, např. nože, ostré špachtle a podobné.
- Nepoužívejte čisticí kartáčky.
- Nepoužívejte vysokotlaké čističe.

Čištění výrobku

1. Povrch výrobku opláchněte čistou vodou.
2. Odolné nečistoty odstraňte vlažnou vodou a měkkou, čistou houbičkou.
3. Výrobek osušte měkkým, savým hadříkem.

Výrobek je vyčištěný.

Skladování

Zabalení a skladování výrobku

Zbytková vlhkost výrobků může při skladování způsobit plíseň. Před skladováním nechte výrobek dobře oschnout.

1. Čistěte výrobek tak, jak je popsáno v kapitole „Čištění“.
2. Vyměňte baterie z venkovní a vnitřní stanice.
3. Na slunci plně nabijte baterii.
4. Vypněte solární lampu.
Při zastínění nesmí solární lampa začít svítit.
5. Vložte výrobek do originálního obalu.
Pokud již tento obal nemáte, použijte rovnocenný obal vhodné velikosti.
6. Ke skladovacímu obalu přiložte tento návod a všechny části rozsahu dodávky.
7. Výrobek uskladněte na suchém místě nevystaveném mrazu ($\geq +5$ °C) mimo přímé sluneční záření.

Výrobek je řádně zabalen a uskladněn.

Zjišťování poruch

Závada	Možná příčina a řešení
Ukazatel teploty ukazuje „HH.H“.	Naměřené hodnoty se pohybují nad rozsahem měření.
Ukazatel teploty ukazuje „LL.L“.	Naměřené hodnoty se pohybují pod rozsahem měření
Ukazatel teploty ukazuje „---“.	Není přijímán signál venkovní stanice. - viz „Ruční vyhledávání vysílače“
Ukazatel teploty ukazuje „--“.	Baterie venkovní stanice jsou vybité. - viz „Vložení a výměna baterií“
Ukazatel teploty ukazuje „--“.	Venkovní stanice je příliš daleko od vnitřní stanice. - Umístěte stanice blíže k sobě (max. 60 m)
Ukazatel teploty ukazuje „---“.	Na vnitřní stanici je nastaven nesprávný rádiový kanál. - viz „Ruční vyhledávání vysílače“
Solární lampa za tmy nesvítí.	Solární lampa není zapnuta nebo není nabita baterie. - viz „Solární lampa“

Pokud nelze poruchu odstranit, kontaktujte zákaznický servis uvedený na poslední straně.

Technické údaje

Model:	061340
Použité materiály:	ABS
Přesnost měření:	$\pm 1\text{ }^{\circ}\text{C}$ ($\pm 2\text{ }^{\circ}\text{F}$) od $0\text{ }^{\circ}\text{C}$ do $+50\text{ }^{\circ}\text{C}$
Přenosová frekvence:	433 MHz
Efektivní výkon záření ERP:	-17,22 dBm
Dosah přenosu:	max. 60 m (volný prostor)

VNITŘNÍ STANICE

Rozměry (V x Š x H):	100 mm x 70 mm x 25 mm
Napájení:	2 x 1,5 V --- , baterie AAA/LR03
Třída ochrany:	III
Rozsah měření:	$-10\text{--}60\text{ }^{\circ}\text{C}$ ($14\text{--}140\text{ }^{\circ}\text{F}$)

VENKOVNÍ STANICE

Rozměry (\emptyset x délka):	\emptyset 150 mm x 300 mm
Napájení:	2 x 1,5 V --- , baterie AAA/LR03
Třída ochrany:	III
Stupeň krytí:	IPX7 (ochrana proti dočasnému ponoření)
Maximální hloubka vody:	2 m
Rozsah měření (voda):	$-10\text{--}60\text{ }^{\circ}\text{C}$ ($14\text{--}140\text{ }^{\circ}\text{F}$)

SOLÁRNÍ LAMPA

Typ baterie:	Ni-MH
Napájení:	1 x 1,2 V --- , 600 mAh

Prohlášení o shodě



Společnost Steinbach International GmbH prohlašuje, že typ bezdrátového zařízení solární lampa s bezdrátovým teploměrem odpovídá Směrnici 2014/53/EU.

Kompletní text prohlášení o shodě je k dispozici na následující internetové adrese:
www.steinbach-group.com

Likvidace

Likvidace obalu



Obal vyhazujte vytříděný. Lepenku a kartón zlikvidujte jako starý papír, fólie předejte k recyklaci.

Likvidace výrobku

Výrobek zlikvidujte v souladu se směrnicemi a ustanoveními o elektroodpadu, které platí ve vaší zemi.



Staré přístroje nepatří do domovního odpadu!

Pokud už nebudete chtít přístroj používat, je každý spotřebitel **ze zákona povinen staré přístroje zlikvidovat vytříděné mimo domovní odpad**, např. jej odevzdat do sběrného dvora ve své obci/části města. Tím se zajistí, aby byly staré přístroje odborně zrecyklovány a zabránilo se negativnímu dopadu na životní prostředí. Proto jsou elektrické přístroje označeny výše uvedeným symbolem.



Baterie a akumulátory nepatří do odpadu z domácností!

Jako spotřebitelé jste ze zákona povinni všechny baterie a akumulátory, ať už obsahují škodlivé látky* či nikoliv, odevzdat za účelem ekologické likvidace ve sběrném dvoře vaší obce / vaší městské části nebo v obchodě. Baterie a akumulátory je nutno likvidovat odděleně od výrobku.

*označení: Cd = kadmium, Hg = rtuť, Pb = olovo, Li = lithium

A szállítás terjedelme / A készülék részei

- 1 Beltéri állomás
- 2 Hőmérsékletegység (°C/°F)
- 3 Elemcsere jelzés külső állomás
- 4 MAX/MIN-gomb
- 5 CH-gomb
- 6 CLEAR-gomb
- 7 °C/°F-gomb
- 8 Csatorna kijelző
- 9 Rádiójel kijelző
- 10 Külső hőmérséklet kijelző
- 11 Elemcsere jelzés beltéri állomás
- 12 Belső hőmérséklet kijelző
- 13 Szolár lámpa
- 14 Külső állomás
- 15 Rögzítő zsinór
- 16 Akasztó
- 17 Elemtartó rekesz
- 18 Állvány
- 19 Csavar
- 20 Be/Ki-gomb
- 21 Elemtartó rekesz fedél
- 22 Elemsín

Tartalom

Áttekintés.....	2
A szállítás terjedelme / A készülék részei.....	85
Általános tudnivalók.....	87
A használati útmutató elolvasása és megőrzése.....	87
Rendeltetésszerű használat.....	87
Jelmagyarázat.....	87
Biztonság.....	88
Utasítás magyarázat.....	88
Általános biztonsági utasítások.....	88
Első használatba vétel.....	90
Ellenőrizze a szállítás terjedelmét, hogy teljes-e, és hogy nem károsodott-e.....	90
A termék alapvető tisztítása.....	90
Használat.....	91
Elemek behelyezése vagy cseréje.....	91
Manuális jeladó keresés.....	92
Maximum-/minimum-funkció.....	93
Hőmérsékletegység.....	94
Szolár lámpa.....	94
Tisztítás.....	94
Termék tisztítása.....	95
Tárolás.....	95
A termék becsomagolása és tárolása.....	95
Hibakeresés.....	96
Műszaki adatok.....	97
Megfelelőségi nyilatkozat.....	97
Leselejtezés.....	97
A csomagolás leselejtezése.....	97
A termék ártalmatlanítása.....	97

Általános tudnivalók

A használati útmutató elolvasása és megőrzése



Ez a használati útmutató a rádiós hőmérővel felszerelt szolár lámpához tartozik (a továbbiakban úgy is mint „termék”). Fontos információkat tartalmaz annak használatáról.

A termék üzembe helyezése előtt figyelmesen olvassa el a használati útmutatót, különösen a biztonsági utasításokat. A használati útmutató figyelmen kívül hagyása a termék komoly sérüléséhez vagy károsodásához vezethet.

A használati útmutató az Európai Unióban érvényes szabványok és szabályok alapján készült. Külföldön vegye figyelembe az adott ország irányelveit és törvényeit.

A későbbi használat érdekében őrizze meg a használati útmutatót. Amennyiben a terméket továbbadja harmadik fél részére, feltétlenül adja oda a használati útmutatót is.

Rendeltetésszerű használat

A jelen termék kizárólag fényhatások előállítására, és víz alatti, ill. beltéri hőmérsékletmérésre készült.

A termék kizárólag magáncélra használható, ipari használatra nem alkalmas.

Csak az útmutatóban leírtak szerint használja a terméket. Minden más felhasználás rendeltetésellenesnek minősül és anyagi kárt, vagy akár személyi sérülést is okozhat.

A termék nem játékszer.

A gyártó vagy a kereskedő nem vállal felelősséget a nem rendeltetésszerű vagy helytelen használatból származó károkért.

Jelmagyarázat

A következő szimbólumokat használjuk ebben a használati útmutatóban, a terméken vagy a csomagoláson.



Ez a jel az összeszereléssel, használattal kapcsolatos hasznos kiegészítő tudnivalókat jelzi.



Az ezzel a szimbólummal jelölt elektromos készülékek a III. védelmi osztályba tartoznak.



Egyenfeszültség



Megfelelőségi nyilatkozat (lásd „Megfelelőségi nyilatkozat” c. fejezet): Az itt látható jellel ellátott termékek teljesítik az Európai Gazdasági Térség összes vonatkozó közösségi előírását.

Biztonság

Utasítás magyarázat

Az alábbi jelzőszavakat használjuk ebben a használati útmutatóban.

FIGYELMEZTETÉS!

Ez a figyelmeztető szimbólum/szó olyan közepes kockázati szintű veszélyt jelez, amely halálhoz vagy súlyos sérüléshez vezethet, ha nem védik ki.

VIGYÁZAT!

Ez a figyelmeztető szimbólum/szó olyan alacsony kockázati szintű veszélyt jelez, amely csekély vagy közepes mértékű sérüléshez vezethet, ha nem védik ki.

ÉRTESÍTÉS!

Ez a szó az esetleges anyagi károokra figyelmeztet.

Általános biztonsági utasítások

VIGYÁZAT!

Felügyeleti kötelesség elmulasztása esetén gyermekek vagy szellemileg csökkent képességű személyek sérülésveszélye áll fenn! Azok az emberek, akik nem tudják felmérni az általános kockázatokat és ezáltal veszélynek teszik ki magukat, a termék vagy annak helytelen használata miatt megsérülhetnek.

- Soha ne hagyjon gyerekeket vagy szellemileg csökkent képességű személyeket felügyelet nélkül, ha a terméket használják.

▲ FIGYELMEZTETÉS!

Személyi sérülés vagy anyagi kár veszélye.

Az elemek helytelen használata a környező alkatrészeket károsíthatja, vagy a távozó elemfolyadék miatt személyi sérülést okozhat.

- Soha ne vegye le az elemek köpenyét, ne zárja rövidre az elemeket, és ne próbálja meg feltölteni az elemeket.
- Soha ne tegye ki az elemeket hőforrásnak, tűznek vagy közvetlen napsugárzásnak.
- Csak olyan típusú elemeket használjon, amelyek egy csomagban találhatóak, ne keverje az különböző használt elemeket vagy akkumulátorokat új elemekkel.
- Ügyeljen arra, hogy az elemek pólusait megfelelően helyezze bele az elemtartó rekeszbe.

▲ VIGYÁZAT!

Égésveszély!

Az elemek savtartalma az idő múlásával kifolyhat. Az elemekben található savval való közvetlen érintkezés marás veszélyével járhat.

- Az elemekben lévő sav ne érintkezzen bőrrel, nyálkahártyával, valamint óvja tőle a szemét.
- Ha érintkezésbe került az elemekben lévő savval, azonnal öblítse le az érintett területet bő, tiszta vízzel, és haladéktalanul forduljon orvoshoz.
- Ha az elemekben lévő sav a szemébe került, azonnal mossa ki – legalább 10 percig – hideg vízzel. Azonnal forduljon orvoshoz.
- Az elhasznált és savat eresztő elemeket azonnal távolítsa el az elemtartóból.

Első használatba vétel

FIGYELMEZTETÉS!

Fulladásveszély!

A gyermekek játék közben a csomagolófóliába belegabalyodhatnak és megfulladhatnak.

- Biztosítsa, hogy gyermekek ne játszhassanak a csomagolófóliával.

ÉRTESÍTÉS!

A csomagolás óvatlan kinyitásakor, különösen ha az éles vagy hegyes tárggyal történik, megsérülhet a termék.

- Óvatosan nyissa ki a csomagolást.
- Ne nyomjon éles vagy hegyes tárgyat a csomagolásba.

ÉRTESÍTÉS!

Ha a terméket csomagolás nélkül tárolja vagy szállítja, megnő a sérülésveszély.

- A csomagolóanyagot ne dobja ki.
- Ha a csomagolás megsérül, pótolja egy hasonló tárolódobozzal.

Ellenőrizze a szállítás terjedelmét, hogy teljes-e, és hogy nem károsodott-e.

1. Óvatosan nyissa ki a csomagolást.
2. Vegyen ki minden részt a csomagolásból.
3. Ellenőrizze, hogy a szállítás terjedelme teljes-e.

Amennyiben hiányzik alkatrész, haladéktalanul forduljon a garanciajegyen megadott szervizhez.

4. Ellenőrizze, hogy a szállítás terjedelme nem károsodott-e.

Amennyiben károsodást talál, haladéktalanul forduljon a garanciajegyen megadott szervizhez.

A termék alapvető tisztítása

1. Távolítsa el a csomagolóanyagokat és az összes védőfóliát, amennyiben van.
2. Tisztítsa meg a szállítás terjedelmének minden részét a „Tisztítás” c. fejezetben leírtak szerint.

A termék most tiszta és használatra kész.

Használat

A termék 2 mérő berendezésből áll:

- Beltéri állomás **1** (fogadó)
- Külső állomás **14** (küldő).

A **külső állomás** vízben (pl.: úszómedencében, tóban) történő hőmérséklet mérésre, a beltéri állomás pedig a lakás belső hőmérsékletének mérésére szolgál.



Ha a külső állomást vízbe helyezi, ajánlatos azt egy rögzítő zsinórhoz **15** kötni.

A **beltéri állomás** a kijelzőn megjeleníti mind a beltéri felállítási hely hőmérsékletét, mind a külső állomás által rádiójellel küldött vízhőmérsékletet.



A beltéri állomást az akasztó **16** segítségével falra lehet akasztani, vagy az állvány **18** segítségével felállítani.

A külső állomás és a beltéri állomás közötti rádiójel hatósugara max. 60 m szabad területen. Betonacél építmények vagy hasonló körülmények esetén a rádiójel hatósugara csökken. Nem ajánlatos továbbá a külső állomást elektromos készülékek (pl.: számítógép monitor, televízió, rádióberendezések) közelébe helyezni.



A helyes hőmérséklet mérés árnyékban történik. A mérő berendezéseket mindig óvja a közvetlen napsugárzástól, hogy ne mutassanak fals értéket.

ÉRTESEÍTÉS!

Az elemtartó rekeszben víz vagy más folyadék az elemek rövidzárlatát okozhatja.

- Ügyeljen arra, hogy ne kerüljön víz vagy más folyadék a házba.

Elemek behelyezése vagy cseréje

Külső állomás

Cserélje ki a külső állomás **14** elemeit amint a kijelzőn megjelenik az elem jelzés **3**.

1. Csavarja le a szolár lámpát **13** a külső állomásról **14** az óramutató járásával ellentétes irányba.
2. Távolítsa el csavart **19** az elfordulási biztosíték kioldásához (lásd **C. kép**).

3. Nyissa ki a házat úgy, hogy az elemtartó rekesz fedelét **21** az óramutató járásával ellentétes irányba lecsavarja.
A ház nyitva van.
4. Húzza ki az elemsínt **22** a házból (lásd **D. kép**).
5. Vegye ki a régi elemeket.
A terméket elemek nélkül szállítjuk.
6. Helyezzen be 2 új AAA típusú elemet.
Mindig az összes elemet egyszerre cserélje. Soha ne használjon együtt különböző töltöttségű elemeket. Kizárólag a „Műszaki adatok” c. fejezet adatainak megfelelő elemeket használjon.
7. Tolja be az elemsínt **22** koppanásig a házba.
8. Csavarja fel az elemtartó rekesz fedelét **21** az óramutató járásával megegyező irányba a házra, úgy, hogy a csavar **19** ismét elfordulási biztosítékként szolgáljon.
9. Helyezze be a csavart **19** ismét a házba (lásd **C. kép**).
10. Csavarja fel a szolár lámpát **13** az óramutató járásával megegyező irányba a külső állomásra **14**.

A külső állomást a beltéri állomás 1. csatornáján lehet megtalálni.

Beltéri állomás

Cserélje ki a beltéri állomás **1** elemeit, amint a kijelzőn megjelenik az elem jelzés **11**.

1. Távolítsa el az elemtartó rekesz fedelét az elemtartó rekeszről **17**.
2. Vegye ki a régi elemeket.
A terméket elemek nélkül szállítjuk.
3. Helyezzen be 2 új AAA típusú elemet.

Mindig az összes elemet egyszerre cserélje. Soha ne használjon együtt különböző töltöttségű elemeket. Kizárólag a „Műszaki adatok” c. fejezet adatainak megfelelő elemeket használjon.

4. Zárja be az elemtartó rekeszt **17** az elemtartó rekesz fedéllel.

*A kijelző jelzései rövid időre felvillannak. A mért belső hőmérséklet a belső hőmérsékletkijelző **12** mellett fog megjelenni. A rádiójel kijelző **9** kb. 3 másodpercig villog, amíg a beltéri állomás **1** a külső állomás **14** rádiójelét keresi. Amint a beltéri állomás a külső állomás rádiójelét fogni tudja, a külső állomás **14** által mért hőmérséklet is megjelenik a kijelzőn.*

Manuális jeladó keresés

Alkalmanként előfordul, hogy a beltéri állomás **1** a külső állomás **14** rádiójelét elveszíti (pl.: jelmegszakadás esetén vagy elemcsere után). Ha a beltéri állomás a külső állomás

jelét nem veszi, akkor a mért hőmérséklet helyett 3 vízszintes csík („-,-,-”) jelenik meg a külső hőmérséklet kijelző **10** mellett. A rádiókapcsolat visszaállításához előfordulhat, hogy a manuális jeladó keresés elindítására lesz szükség.

Jeladó keresés manuális indítása



A beltéri és a külső állomást a jeladó keresés alatt helyezze legalább 1,5 m távolságra a lehetséges zavaró tényezőktől (elektromos készülékek és rádióberendezések).

1. Nyomja meg többször a CH-gombot **5** az 1. csatorna kiválasztásához.
*A csatorna kijelző **8** (beltéri állomás) az 1. csatornát mutatja.*
2. Nyomja meg és tartsa nyomva a CH-gombot **5** 3 másodpercig.
*A rádiójel kijelző **9** villogni fog miközben a beltéri állomás **1** a külső állomás **14** rádiójelét keresi.*

A külső állomás által mért hőmérséklet meg fog jelenni a külső hőmérséklet kijelző **10** mellett, amint a beltéri állomás fogadni tudja a beállított csatorna rádiójelét.

Maximum-/minimum-funkció

A maximum-/minimum-funkció mutatja a legmagasabb és legalacsonyabb hőmérsékletet, amelyet a memória utolsó törlése óta mért a rendszer.

A maximális és minimális hőmérséklet kijelzése

1. Nyomja meg a MAX/MIN-gombot **4**.
*A „MAX” kijelző a hőmérsékletegység (°C/°F) **2** alatt világít. A kijelzőn megjelennek a beltéri és a külső állomás legmagasabb mért hőmérsékletei. Legkésőbb 10 másodperc elteltével a kijelző megint visszaáll az aktuálisan mért értékekhez.*
2. Nyomja meg a MAX/MIN-gombot **4**.
*A „MIN” kijelző a hőmérsékletegység (°C/°F) **2** alatt világít. A kijelzőn megjelennek a beltéri és a külső állomás legalacsonyabb mért hőmérsékletei. Legkésőbb 10 másodperc elteltével a kijelző megint visszaáll az aktuálisan mért értékekhez.*
3. Nyomja meg a MAX/MIN-gombot **4**.
A kijelzőn megjelennek a beltéri és a külső állomás aktuálisan mért hőmérsékletei.

Memória törlése

1. Nyomja meg a MAX/MIN-gombot **4**.
*A „MAX” kijelző a hőmérsékletegység (°C/°F) **2** alatt világít.*
2. Nyomja meg a CLEAR-gombot **6**.
A tárolt maximális hőmérséklet értékek törlésre kerülnek.
3. Nyomja meg a MAX/MIN-gombot **4**.

A „MIN” kijelző a hőmérsékletegység (°C/°F) **2** alatt világít.

4. Nyomja meg a CLEAR-gombot **6**.

A tárolt minimális hőmérséklet értékek törlésre kerültek.

Hőmérsékletegység

A beltéri állomás ki tudja jelezni mind a beltéri, mind a külső állomáson mért hőmérsékletet °C-ban vagy °F-ben.

Hőmérsékletegység átállítása

1. Nyomja meg a °C/°F-gombot **7**.

A hőmérsékletegység (°C/°F) **2** kijelzője °C és °F között váltakozik, és a hőmérsékletet a kiválasztott egységben mutatja.

Szolár lámpa

Feltöltött akkumulátornál és bekapcsolt állapotban a szolár lámpa sötétben automatikusan világít, és véletlenszerűen változtatja a színét.

Akkumulátor feltöltése

A szolár lámpát tegye ki hosszabb időre napfényre az akkumulátor feltöltéséhez.

A szolár lámpa be- és kikapcsolása

1. Csavarja le a szolár lámpát **13** a külső állomásról **14** az óramutató járásával ellentétes irányba.
2. Nyomja meg a Be/Ki-gombot **20** a szolár lámpa be- vagy kikapcsolásához.
3. Csavarja fel a szolár lámpát **13** az óramutató járásával megegyező irányba a külső állomásra **14**.

Ha a szolár lámpa be van kapcsolva, akkor sötétben, megfelelő akkumulátor töltöttség esetén automatikusan világítani fog.

Tisztítás

ÉRTEŚÍTÉS!

A szakszerűtlen tisztítás a termék károsodásához vezethet.

- Tisztítsa meg a termék felületét minden használat után tiszta vízzel.
- Ne használjon agresszív tisztítószeret.
- Ne használjon olyan éles vagy fém tárgyakat, mint a kések, kemény spatulák vagy hasonlók.

- Ne használjon tisztítókefét.
- Ne használjon magas nyomású mosót.

Termék tisztítása

1. Öblítse le e termék felületét tiszta vízzel.
2. Távolítsa el a makacs szennyeződések langyos vízzel és egy puha, tiszta szivaccsal.
3. Törölje meg a terméket egy puha, jó nedvszívó képességű kendővel.

A termék most tiszta.

Tárolás

A termék becsomagolása és tárolása

A terméken maradó nedvesség a tárolás során penész képződéséhez vezethet. Tárolás előtt hagyja megszáradni a terméket.

1. A terméket a „Tisztítás” c. fejezetben megadottak szerint tisztítsa.
2. Távolítsa el az elemeket a beltéri és a külső állomásból.
3. Az akkumulátort töltsse fel teljesen napfény alatt.
4. Kapcsolja ki a szolár lámpát.
A szolár lámpa sötét helyre helyezéskor nem világíthat.
5. A terméket helyezze az eredeti kartoncsomagolásba.
Amennyiben már nincsen meg a csomagolás, használjon egy hasonló dobozt megfelelő méretben.
6. A tároló dobozba helyezze bele a jelen használati útmutatót is, valamint a szállítási terjedelemhez tartozó minden részt.
7. A terméket száraz és fagymentes helyen ($\geq +5$ °C), közvetlen napfénytől védve tárolja.

A termék most megfelelően be van csomagolva és tárolható.

Hibakeresés

Hiba	Lehetséges ok és megoldások
A hőmérséklet-kijelzőn "HH.H" látható.	A mért értékek a mérési tartomány fölé esnek.
A hőmérséklet-kijelzőn "LL.L" látható.	A mért értékek a mérési tartomány alá esnek
A hőmérséklet-kijelzőn "---." látható.	A külső állomás jelét nem lehet fogadni. - Lásd a „Manuális jeladó keresés” c. fejezetet
A hőmérséklet-kijelzőn "--.-" látható.	A külső állomás elemei lemerültek. - Lásd az „Elemek behelyezése vagy cseréje” c. fejezetet
A hőmérséklet-kijelzőn "---" látható.	A külső állomás túl messze van a beltéri állomástól. - Az állomásokat helyezze közelebb egymáshoz (max. 60 m)
A hőmérséklet-kijelzőn "--.-" látható.	A beltéri állomáson rossz rádiócsatorna van beállítva. - Lásd a „Manuális jeladó keresés” c. fejezetet
A szolár lámpa sötétben nem világít.	A szolár lámpa nincsen bekapcsolva vagy az akkumulátor nincsen feltöltve. - Lásd a "Szolár lámpa" c. fejezetet

Ha a probléma továbbra is fennáll, forduljon az utolsó oldalon felsorolt szervizképviselőhöz.

Műszaki adatok

Modell:	061340
Felhasznált anyagok:	ABS
Mérési pontosság:	$\pm 1\text{ }^{\circ}\text{C}$ ($\pm 2\text{ }^{\circ}\text{F}$) $0\text{ }^{\circ}\text{C}$ és $50\text{ }^{\circ}\text{C}$ között
Jelátviteli frekvencia:	433 MHz
Effektív sugárzási teljesítmény ERP:	-17,22 dBm
Átviteli hatósugár:	max. 60m (szabad területen)

BELTÉRI ÁLLOMÁS

Méreték (Ma x Szé x Mé):	100 mm x 70 mm x 25 mm
Áramellátás:	2 x 1,5 V --- , AAA/LR03 elemek
Védelmi osztály:	III
Mérési tartomány:	$-10\text{ }^{\circ}\text{C}$ – $60\text{ }^{\circ}\text{C}$ ($14\text{ }^{\circ}\text{F}$ – $140\text{ }^{\circ}\text{F}$)

KÜLSŐ ÁLLOMÁS

Méret (\varnothing x Hossz.):	$\varnothing 150\text{mm}$ x 300 mm
Áramellátás:	2 x 1,5 V --- , AAA/LR03 elemek
Védelmi osztály:	III
Védettségi típus:	IPX7 (Időszakos vízbe merülés elleni védelem)
Maximális vízmélység:	2 m
Mérési tartomány (víz):	$-10\text{ }^{\circ}\text{C}$ – $60\text{ }^{\circ}\text{C}$ ($14\text{ }^{\circ}\text{F}$ – $140\text{ }^{\circ}\text{F}$)

SZOLÁR LÁMPA

Akkumulátor típus:	Ni-MH
Áramellátás:	1 x 1,2 V --- , 600 mAh

Megfelelőségi nyilatkozat



A Steinbach International GmbH ezúton kijelenti, hogy a rádiós hőmérővel felszerelt szolár lámpa típusú termék a 2014/53/EU irányelv követelményeinek megfelel.

Az EU-megfelelőségi nyilatkozat teljes szövege a következő weboldalon érhető el:
www.steinbach-group.com

Leselejtezés

A csomagolás leselejtezése



A csomagolást szétválogatva tegye a hulladékba. A kartont és papírt a papír, a fóliát a műanyag szelektív hulladékgyűjtőbe tegye.

A termék ártalmatlanítása

A terméket az országában érvényes irányelvek és rendelkezések szerint ártalmatlanítsa.



A leselejtezett készülékeket nem szabad a háztartási hulladékba rakni!

Amennyiben a terméket már nem használja, a felhasználó **jogi kötelessége a leselejtezett készüléket a háztartási hulladéktól elkülönítve**, pl. egy közösségi/városi gyűjtőközpontban leadni. Így biztosíthatja a leselejtezett készülékek szakszerű hasznosítását és elkerülheti a negatív környezeti

kihatásukat. Az elektromos készülékek ezért a fönti szimbólummal vannak ellátva.



Az elemeket és akkumulátorokat nem szabad a háztartási hulladékba dobni!

Önök, attól függetlenül, hogy az elemek és akkumulátorok tartalmaznak-e káros anyagokat, felhasználóként jogi kötelezettsége minden akkumulátort a közössége/városrésze gyűjtőhelyén elhelyezni vagy egy kereskedésben

leadni, hogy környezetbarát módon ártalmatlaníthassák őket. Az elemeket és az akkumulátorokat a terméktől elkülönítve ártalmatlanítsa.

* a jelölések következők: Cd = kadmium, Hg = higany, Pb = ólom, Li = Lithium

Vsebina dostave/deli izdelka

- 1 Notranja postaja
- 2 Enota prikaza temperature (°C/°F)
- 3 Prikaz menjave baterij na zunanji postaji
- 4 Tipka MAX/MIN
- 5 Tipka CH
- 6 Tipka CLEAR
- 7 Tipka °C/°F
- 8 Prikaz kanala
- 9 Prikaz signala
- 10 Prikaz zunanje temperature
- 11 Prikaz menjave baterij na notranji postaji
- 12 Prikaz notranje temperature
- 13 Solarna svetilka
- 14 Zunanja postaja
- 15 Pritrdilna vrvica
- 16 Obešalo
- 17 Predal za baterije
- 18 Stojalo
- 19 Vijak
- 20 Tipka za vklop/izklop
- 21 Pokrov predala za baterije
- 22 Vložek za baterije

Kazalo

Pregled	2
Vsebina dostave/deli izdelka	99
Splošno	101
Preberite in shranite navodila za uporabo.....	101
Predvidena uporaba.....	101
Razlaga znakov	101
Varnost	102
Opombe glede napotkov.....	102
Splošni varnostni napotki.....	102
Prva uporaba	103
Preverjanje celovitosti in nepoškodovanosti vsebine dostave.....	104
Osnovno čiščenje izdelka.....	104
Upravljanje	104
Vstavljanje ali menjava baterij.....	105
Ročno iskanje postaj.....	106
Funkcija maksimum/minimum.....	106
Temperaturna enota.....	107
Solarna svetilka.....	107
Čiščenje	108
Čiščenje izdelka.....	108
Shranjevanje	108
Pakiranje in shranjevanje izdelka.....	108
Iskanje in odprava napak	109
Tehnični podatki	110
Izjava o skladnosti	110
Odstranjevanje	110
Odlaganje embalaže med odpadke.....	110
Odlaganje izdelka med odpadke.....	110

Splošno

Preberite in shranite navodila za uporabo



Ta navodila za uporabo spadajo k tej solarni svetilki (v nadaljevanju imenovani tudi »izdelek«). Vsebujejo pomembne informacije glede ravnanja.

Pred uporabo izdelka temeljito preberite navodila za uporabo, še posebej varnostne napotke. Neupoštevanje teh navodil lahko ima za posledico hude poškodbe ali škodo na izdelku.

Navodila za uporabo temeljijo na veljavnih standardih in predpisih Evropske unije. Upoštevajte tudi predpise in zakonodajo, ki veljajo v vaši državi.

Navodila za uporabo shranite za poznejšo uporabo. Če izdelek predate tretjim osebam, obvezno priložite tudi ta navodila za uporabo.

Predvidena uporaba

Ta izdelek je zasnovan izključno ustvarjanje svetlobnih učinkov in merjenje temperature pod vodo oz. v notranjih prostorih.

Ta izdelek je namenjen izključno zasebni uporabi in ne uporabi v poslovne namene.

Uporabljajte ga samo skladno s temi navodili. Vsaka druga uporaba velja za nenamensko in lahko povzroči materialno škodo ali poškodbe oseb.

Izdelek ni igrača.

Proizvajalec ali prodajalec ne prevzemata odgovornosti za škodo, ki bi nastala kot posledica nenamenske ali napačne uporabe.

Razlaga znakov

V teh navodilih za uporabo so na izdelku ali embalaži uporabljeni naslednji simboli.



Simbol podaja koristne dodatne informacije o sestavljanju ali uporabi.



S tem simbolom označeni izdelki ustrezajo razredu zaščite III.



Enosmerna napetost



Izjava o skladnosti (glejte poglavje „Izjava o skladnosti“): Izdelki, označeni s tem simbolom, izpolnjujejo vse predpise Skupnosti v Evropskem gospodarskem prostoru, ki jih je treba upoštevati.

Varnost

Opombe glede napotkov

V teh navodilih za uporabo so uporabljene naslednje opozorilne besede.

OPOZORILO!

Ta opozorilni simbol/opozorilna beseda označuje srednjo stopnjo tveganja. Če se tveganju ne izognete, so lahko posledice smrt ali hude poškodbe.

POZOR!

Ta opozorilni simbol/opozorilna beseda označuje nizko stopnjo tveganja. Če se tveganju ne izognete, so lahko posledice manjše ali srednje hude poškodbe.

OBVESTILO!

Ta opozorilna beseda svari pred morebitno materialno škodo.

Splošni varnostni napotki

POZOR!

Nevarnost telesnih poškodb pri otrocih ali duševno prizadetih osebah zaradi malomarnosti pri njihovem nadzoru!

Osebe, ki niso sposobne oceniti splošnega tveganja in se posledično ne zmorejo same izogniti morebitnim nevarnostim, se lahko poškodujejo na izdelku ali zaradi njegove napačne uporabe.

- Otroci ali duševno prizadeti oseb med uporabo izdelka nikoli ne puščajte brez nadzora.

Splošni napotki glede baterij

OPOZORILO!

Nevarnost poškodb in škode.

Zaradi napačne uporabe baterij lahko v primeru razlitja baterij pride do poškodb bližnjih komponent ali telesnih poškodb.

- Z baterij ne snemajte ovoja, na njih ne vzpostavljajte kratkega stika in jih ne skušajte napolniti.

- Baterij nikoli ne izpostavljajte viru toplote, ognju ali neposredni sončni svetlobi.
- Uporabljajte samo eno vrsto baterij iz enega kompleta baterij ter ne uporabljajte istočasno rabljenih baterij ali akumulatorskih baterij z novimi baterijami.
- Pri vstavljanju baterij v predal za baterije pazite na pravilno polarnost.

⚠ POZOR!

Nevarnost kemičnih razjed!

Baterije lahko iztečejo, zlasti, če so starejše. Pri neposrednem stiku s kislino iz baterij obstaja nevarnost kemičnih razjed.

- Preprečite stik kisline iz baterij s kožo, očmi in sluznicami.
- Če pridete v stik s kislino iz baterij, prizadeto mesto takoj sperite z obilico čiste vode in nemudoma poiščite zdravniško pomoč.
- Če pride kislina iz baterij v stik z vašimi očmi, jih takoj najmanj 10 minut izpirajte s hladno vodo. Čim prej se posvetujte z zdravnikom.
- Razlite baterije takoj vzemite iz prostora za baterije.

Prva uporaba

⚠ OPOZORILO!

Nevarnost zadušitve!

Otroci se lahko pri igranju z embalažno folijo vanjo zapletejo in zadušijo.

- Poskrbite, da se otroci ne igrajo z embalažno folijo.

OBVESTILO!

Med neprevidnim odpiranjem embalaže, še posebej z uporabo ostrih ali koničastih predmetov, lahko izdelek poškodujete.

- Embalažo odpirajte kar se da previdno.

- V embalažo ne potiskajte ostrih ali koničastih predmetov.

OBVESTILO!

Večja nevarnost poškodb izdelka zaradi shranjevanja ali transporta brez embalaže.

- Embalaže ne odstranite med odpadke.
- V primeru poškodbe embalažo nadomestite z najmanj enakovrednim vsebnikom.

Preverjanje celovitosti in nepoškodovanosti vsebine dostave

1. Embalažo previdno odprite.
2. Iz nje vzemite vse dele.
3. Preverite celovitost vsebine dostave.
4. Preverite, ali je kakšen del vsebine dostave poškodovan.

Osnovno čiščenje izdelka

1. Odstranite embalažo in vse zaščitne folije, ki so morda na izdelku.
2. Vse dele vsebine dostave očistite tako, kot je opisano v poglavju »Čiščenje«.

Izdelek je očiščen in pripravljen za uporabo.

Upravljanje

Izdelek sestavljata dve merilni napravi:

- Notranja postaja  (sprejemnik)
- Zunanja postaja  (oddajnik).

Zunanja postaja je namenjena merjenju temperature v vodi (npr. bazen, ribnik), medtem ko notranja postaja meri notranjo temperaturo v stanovanju.



Če zunanjo postajo položite v vodo, je priporočljivo, da jo privežete na pritrdilno vrv .

Notranja postaja na zaslonu kaže temperaturo mesta, na katerem je postavljena, in temperaturo vode, ki jo daljinsko posreduje zunanja postaja.



Notranjo postajo lahko z obešalom  obesite na steno ali jo postavite v stojalo .

Doseg signala med zunanjo in notranjo postajo znaša do 60 m, če ni ovir. Doseg signala se zmanjša zaradi jeklenih betonskih konstrukcij ali podobnih ovir. Prav tako se je treba

izogibati nameščanju zunanjih postaj v bližini električnih virov motenj (npr. računalniški zasloni, televizorji, radijske naprave).



Temperatura se pravilno meri v senci. Merilne naprave zaščitite pred neposredno sončno svetlobo, da bodo rezultati merjenja pravilni.

OBVESTILO!

Voda ali druge tekočine lahko v predalu za baterije povzročijo kratek stik baterij.

- Pazite, da v ohišje ne vdrejo voda ali druge tekočine.

Vstavljanje ali menjava baterij

Zunanja postaja

Bateriji v zunanji postaji **14** zamenjajte takoj, ko se na zaslonu pojavi prikaz stanja baterije **3**.

1. Solarno svetilko **13** odvijte z zunanje postaje **14** v nasprotni smeri urnega kazalca.
2. Odstranite vijak **19**, da sprostite varovalo pred obračanjem (glejte **sl. C**).
3. Odprite ohišje tako, da predal za baterije **21** odvijete v nasprotni smeri urnega kazalca.

Ohišje je odprto.

4. Vložek za baterije **22** izvlecite iz ohišja (glejte **sl. D**).
5. Odstranite stari bateriji.

Ob dobavi v predalu za baterije ni baterij.

6. Vstavite dve novi bateriji tipa AAA.

Vedno zamenjajte celoten komplet baterij. Nikoli ne kombinirajte baterij z različnimi nivoji napolnjenosti. Bateriji uporabljajte izključno v skladu z navodili v poglavju »Tehnični podatki«.

7. Vložek za baterije **22** potisnite v ohišje do konca.
8. Pokrov predelka za baterije **21** do konca privijte na ohišje, tako da lahko vijak **19** znova uporabite kot varovalo pred obračanjem.
9. Vijak **19** znova vstavite v ohišje (glejte **sl. C**).
10. Solarno svetilko **13** v smeri urnega kazalca privijte nazaj na zunanjo postajo **14**.

Zunanjo postajo najdete na 1. kanalu notranje postaje.

Notranja postaja

Bateriji v notranji postaji **1** zamenjajte takoj, ko se na zaslonu pojavi prikaz stanja baterije **11**.

1. S predala za baterije **17** odstranite pokrov.
2. Odstranite stari bateriji.

Ob dobavi v predalu za baterije ni baterij.

3. Vstavite dve novi bateriji tipa AAA.

Vedno zamenjajte celoten komplet baterij. Nikoli ne kombinirajte baterij z različnimi nivoji napolnjenosti. Bateriji uporabljajte izključno v skladu z navodili v poglavju »Tehnični podatki«.

4. Predal za baterije **17** zaprite s pokrovom predala za baterije.

*Na kratko se prikažejo prikazni elementi zaslona. Izmerjena notranja temperatura se prikaže ob prikazu notranje temperature **12**. Prikaz signala **9** utripa približno tri minute, medtem ko notranja postaja **1** išče signal zunanje postaje **14**. Takoj ko notranja postaja sprejme signal zunanje postaje, se prikaže temperatura, ki jo je izmerila zunanja postaja **14**.*

Ročno iskanje postaj

Občasno se zgodi, da notranja postaja **1** izgubi radijski signal zunanje postaje **14** (npr. pri izpadu signala ali po menjavi baterij). Če notranja postaja ne sprejema signala zunanje postaje, se ob prikazu zunanje temperature **10** namesto izmerjene temperature prikažejo tri vodoravne črtice (»--.«). Za obnovitev radijske povezave je morda treba iskanje postaj sprožiti ročno.

Ročno aktiviranje iskanja postaj



Notranjo in zunanjo postajo med iskanjem postaje postavite približno 1,5 m stran od možnih virov motenj (elektronskih naprav in radijskih naprav).

1. Za izbiro kanala 1 večkrat pritisnite tipko CH **5**.

*Prikaz kanala **8** (notranja postaja) prikazuje Kanal 1.*

2. Tipko CH **5** pritisnite in jo pridržite tri sekunde.

*Prikaz signala **9** utripa, medtem ko notranja postaja **1** išče signal zunanje postaje **14**.*

Temperatura, ki jo izmeri zunanja postaja, se prikaže ob prikazu zunanje temperature **10** takoj, ko notranja postaja prejme radijski signal prek nastavljenega kanala.

Funkcija maksimum/minimum

Funkcija maksimum/minimum prikaže najvišje in najnižje temperature, ki so bile izmerjene po zadnjem brisanju pomnilnika.

Prikaz najvišje in najnižje temperature

1. Pritisnite tipko MAX/MIN .

Pod temperaturno enoto (°C/°F)  sveti prikaz »MAX«. Na zaslonu se izpišeta najvišji izmerjeni temperaturi notranje in zunanje postaje. Najpozneje po 10 sekundah prikaz znova preklopi na trenutno izmerjeni vrednosti.

2. Pritisnite tipko MAX/MIN .

Pod temperaturno enoto (°C/°F)  sveti prikaz »MIN«. Prikažeta se najnižji izmerjeni temperaturi notranje in zunanje postaje. Najpozneje po 10 sekundah prikaz znova preklopi na trenutno izmerjeni vrednosti.

3. Pritisnite tipko MAX/MIN .

Prikažeta se trenutno izmerjeni temperaturi notranje in zunanje postaje.

Brisanje pomnilnika

1. Pritisnite tipko MAX/MIN .

Pod temperaturno enoto (°C/°F)  sveti prikaz »MAX«.

2. Pritisnite tipko CLEAR .

Shranjene najvišje vrednosti temperatur so izbrisane.

3. Pritisnite tipko MAX/MIN .

Pod temperaturno enoto (°C/°F)  sveti prikaz »MIN«.

4. Pritisnite tipko CLEAR .

Shranjene najnižje vrednosti temperatur so izbrisane.

Temperaturna enota

Notranja postaja omogoča prikaz izmerjenih temperatur notranje in zunanje postaje v °C ali °F.

Spreminjanje enote prikaza temperature

1. Pritisnite tipko °C/°F .

Enota prikaza temperature (°C/°F)  se spreminja med »°C« in »°F«, temperature pa so prikazane v izbrani enoti.

Solarna svetilka

Solarna svetilka v temi samodejno zasveti in naključno menjuje barve, kadar je akumulator napolnjen in je svetilka vklopljena.

Polnjenje akumulatorja

Za polnjenje akumulatorja postavite solarno svetilko za daljši čas na sonce.

Vklop in izklop solarne svetilke

1. Solarno svetilko **13** odvijte z zunanje postaje **14** v nasprotni smeri urnega kazalca.
2. Za vklop ali izklop solarne svetilke pritisnite tipko za vklop/izklop **20**.
3. Solarno svetilko **13** v smeri urnega kazalca privijte nazaj na zunanjo postajo **14**.

Potem ko je solarna svetilka vklopljena, v temi samodejno zasveti, če je akumulator dovolj napolnjen.

Čiščenje

OBVESTILO!

Neppravilno čiščenje lahko povzroči poškodbe izdelka.

- Po vsaki uporabi površino izdelka očistite s čisto vodo.
- Ne uporabljajte agresivnih čistil.
- Ne uporabljajte ostrih ali kovinskih predmetov, kot so na primer nož, trde lopatice ali podobno.
- Ne uporabljajte čistilnih ščetk.
- Ne uporabljajte visokotlačnega čistilnika.

Čiščenje izdelka

1. Površino izdelka izperite s čisto vodo.
2. Trdovratno umazanijo odstranite z mlačno vodo in mehko, čisto gobico.
3. Izdelek osušite z mehko, vpojno krpo.

Izdelek je očiščen.

Shranjevanje

Pakiranje in shranjevanje izdelka

Če je izdelek ob shranjevanju vlažen, lahko nastane plesen. Preden izdelek shranite, pustite, da se popolnoma osuši.

1. Izdelek očistite, kot je opisano v poglavju »Čiščenje«.
2. Iz zunanje in notranje postaje odstranite baterije.
3. Na soncu akumulator popolnoma napolnite.
4. Izklopite solarne svetilke.

V primeru, da jo zatemnite, solarna svetilka ne sme zasvetiti.

5. Izdelek vstavite v originalno kartonsko embalažo.
V primeru, da je nimate več, uporabite enakovredno škatlo ustrezne velikosti.
6. V embalažo za shranjevanje dodajte tudi ta navodila in vse ostale dele, ki so bili priloženi izdelku.
7. Izdelek shranjujte na suhem mestu, zaščitenem pred zmrzaljo ($> +5\text{ }^{\circ}\text{C}$) in neposredno sončno svetlobo.

Izdelek je pravilno zapakiran in shranjen.

Iskanje in odprava napak

Napaka	Možen vzrok in rešitve
Prikaz temperature kaže »HH.H«.	Izmerjene vrednosti so nad merilnim območjem.
Prikaz temperature kaže »LL.L«.	Izmerjene vrednosti so pod merilnim območjem.
Prikaz temperature kaže »---.«.	Ni sprejema signala zunanje postaje. - glejte »Ročno iskanje postaj«
Prikaz temperature kaže »--.«.	Baterije zunanje postaje so prazne. - glejte »Vstavljanje ali menjava baterij«
Prikaz temperature kaže »--.«.	Zunanja postaja je preveč oddaljena od notranje postaje. - Postaji namestite bližje skupaj (največ 60 m)
Prikaz temperature kaže »--.«.	Na notranji postaji je nastavljen napačen radijski kanal. - glejte »Ročno iskanje postaj«
Solarna svetilka v temi ne sveti.	Solarna svetilka ni vklopljena, ali pa akumulator ni napolnjen. - glejte »Solarna svetilka«

Če motnje ne morete odpraviti, se obrnite na službo za pomoč uporabnikom, navedeno na zadnji strani.

Tehnični podatki

Model:	061340
Uporabljen material:	ABS
Natančnost merjenja:	$\pm 1\text{ }^{\circ}\text{C}$ ($\pm 2\text{ }^{\circ}\text{F}$) od $0\text{ }^{\circ}\text{C}$ do $50\text{ }^{\circ}\text{C}$
Frekvenca prenosa:	433 MHz
Učinkovita moč sevanja ERP:	-17,22 dBm
Doseg prenosa:	najv. 60 m (brez ovir)

NOTRANJA POSTAJA

Mere (V x Š x G):	100 mm x 70 mm x 25 mm
Električno napajanje:	2 x 1,5 V --- , bateriji AAA/LR03
Razred zaščite:	III
Merilno območje:	$-10\text{ }^{\circ}\text{C}$ – $60\text{ }^{\circ}\text{C}$ ($14\text{ }^{\circ}\text{F}$ – $140\text{ }^{\circ}\text{F}$)

ZUNANJA POSTAJA

Mere (premer x D):	Premer 150 mm x 300 mm
Električno napajanje:	2 x 1,5 V --- , bateriji AAA/LR03
Razred zaščite:	III
Stopnja zaščite:	IPX7 (zaščita pred kratkotrajnim potopom)
Najv. globina vode:	2 m
Merilno območje (voda):	$-10\text{ }^{\circ}\text{C}$ – $60\text{ }^{\circ}\text{C}$ ($14\text{ }^{\circ}\text{F}$ – $140\text{ }^{\circ}\text{F}$)

SOLARNA SVETILKA

Vrsta akumulatorja:	Ni-MH
Električno napajanje:	1 x 1,2 V --- , 600 mAh

Izjava o skladnosti



S tem podjetje Steinbach International GmbH izjavlja, da vrsta radijske solarne svetilke z radijskim termometrom izpolnjuje Direktivo 2014/53/EU.

Celovito besedilo izjave EU o skladnosti je na voljo na naslednjem spletnem mestu: www.steinbach-group.com

Odstranjevanje

Odlaganje embalaže med odpadke



Embalažo med odpadke zavrzite ločeno po vrstah materialov. Lepenko in karton oddajte med odpadni papir, folije pa med sekundarne surovine.

Odlaganje izdelka med odpadke

Izdelek odstranite skladno z veljavno zakonodajo in predpisi v vaši državi.



Starih naprav ne smete odstraniti skupaj z gospodinjskimi odpadki!

Če izdelka ne boste uporabljali več, ste kot vsak uporabnik **zakonsko obvezani, da stare naprave odstranite ločeno od gospodinjskih odpadkov**, npr. na ustreznem zbirnem mestu vaše občine/mestne četrti. Tako je zagotovljena pravilna odstranitev starih naprav in preprečen negativen

učinek na okolje. Zato so električne naprave označene z zgornjo oznako.



Baterij in akumulatorjev ni dovoljeno zavreči med gospodinjske odpadke!

Kot potrošnik ste po zakonu dolžni vse baterije in akumulatorje, ne glede na to, ali vsebujejo škodljive snovi* ali ne, oddati na zbirnem mestu za odpadke v svoji občini/delu mesta ali v trgovini, da bodo odstranjeni na okolju prijazen način. Baterije in akumulatorje je treba odstraniti ločeno od

izdelka.

* označeno z: Cd = kadmij, Hg = živo srebro, Pb = svinec, Li = litij

Rozsah dodávky/ časti zariadenia

- 1 Vnútoraná stanica
- 2 Jednotka teploty (°C/°F)
- 3 Zobrazenie výmeny batérií vonkajšej stanice
- 4 Tlačidlo MAX/MIN
- 5 Tlačidlo CH
- 6 Tlačidlo CLEAR
- 7 Tlačidlo °C/°F
- 8 Zobrazenie kanála
- 9 Zobrazenie signálu
- 10 Indikácia vonkajšej teploty
- 11 Zobrazenie výmeny batérií vnútornej stanice
- 12 Indikácia vnútornej teploty
- 13 Solárne svetlo
- 14 Vonkajšia stanica
- 15 Upevňovacia šnúra
- 16 Vešiak
- 17 Priečinko na batérie
- 18 Stojan
- 19 Skrutka
- 20 Tlačidlo zap./vyp.
- 21 Kryt priečinka na batérie
- 22 Držiak na batérie

Obsah

Prehľad	2
Rozsah dodávky/časti zariadenia	112
Všeobecné informácie	114
Prečítanie a uschovanie návodu na obsluhu.....	114
Správne použitie.....	114
Vysvetlenie znakov	114
Bezpečnosť	115
Vysvetlenie upozornení.....	115
Všeobecné bezpečnostné pokyny.....	115
Prvé uvedenie do prevádzky	117
Kontrola úplnosti a prípadných poškodení dodávky.....	117
Základné čistenie výrobku.....	117
Obsluha	118
Vloženie alebo výmena batérií.....	118
Manuálne vyhľadávanie vysielачa.....	119
Funkcia maximum/minimum.....	120
Jednotka teploty.....	121
Solárne svetlo.....	121
Čistenie	121
Čistenie výrobku.....	121
Skladovanie	122
Zabalenie a skladovanie výrobku.....	122
Vyhľadávanie chýb	123
Technické údaje	124
Vyhlásenie o zhode	124
Likvidácia	124
Likvidácia obalu.....	124
Likvidácia výrobku.....	124

Všeobecné informácie

Prečítanie a uschovanie návodu na obsluhu



Tento návod patrí k tomuto solárnemu svetlu s bezdrôtovým teplomerom (ďalej nazývané aj „výrobok“). Obsahuje dôležité informácie o manipulácii.

Skôr ako výrobok použijete, si dôkladne prečítajte návod na obsluhu, predovšetkým bezpečnostné pokyny. Nedodržanie tohto návodu na obsluhu môže mať za následok ťažko zranenia alebo poškodenia výrobku.

Návod na obsluhu sa opiera o normy a predpisy platné v Európskej únii. V zahraničí dodržiavajte tiež lokálne smernice a zákony.

Návod na obsluhu uschovajte na ďalšie používanie. Ak výrobok poskytujete ďalším osobám, bezpodmienečne im poskytnite aj tento návod na obsluhu.

Správne použitie

Tento výrobok je určený výlučne na vytváranie svetelných efektov a na meranie teploty pod vodou, resp. vo vnútorných priestoroch.

Tento výrobok je určený výlučne na súkromné používanie a nie je vhodný na priemyselné využitie.

Výrobok používajte len spôsobom opísaným v tomto návode. Akékoľvek iné použitie sa chápe ako nesprávne použitie a môže mať za následok vecné škody alebo dokonca ublíženie na zdraví.

Výrobok nie je hračka pre deti.

Výrobca alebo predajca neručí za škody, ktoré vzniknú v dôsledku nesprávneho alebo chybného použitia.

Vysvetlenie znakov

V návode na obsluhu, na výrobku alebo na obale sa používajú nasledovné symboly.



Tento symbol vám poskytuje užitočné doplňujúce informácie ohľadom montáže alebo prevádzky.

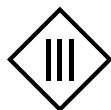

Výrobky označené týmto symbolom zodpovedajú triede ochrany III.



Jednosmerné napätie



Vyhlasenie o zhode (pozri kapitolu „Vyhlasenie o zhode“): Výrobky označené týmto symbolom spĺňajú všetky platné predpisy spoločenstva Európskeho hospodárskeho priestoru.

Bezpečnosť

Vysvetlenie upozornení

V tomto návode na obsluhu sa používajú nasledovné signálne slová.

VAROVANIE!

Tento symbol/signálne slovo označuje nebezpečenstvo so stredným stupňom rizika, ktorého následkom, ak sa mu nezabráni, môže byť smrť alebo ťažké zranenie.

UPOZORNENIE!

Tento symbol/toto signálne slovo označuje nebezpečenstvo s nízkym stupňom rizika, ktoré, ak mu nezabránite, môže mať za následok malé alebo mierne zranenie.

POZNÁMKA!

Toto signálne slovo vystríha pred možnými vecnými škodami.

Všeobecné bezpečnostné pokyny

UPOZORNENIE!

Nebezpečenstvo poranenia pre deti alebo duševne postihnuté osoby v dôsledku zanedbania povinnosti vykonávania dozoru!

Ľudia, ktorí nie sú v stave odhadnúť základné riziká a tým sami vylúčiť hroziace nebezpečenstvá, sa môžu zraniť na výrobku alebo pri nesprávnej manipulácii.

- Nikdy nenechávajte deti alebo duševne postihnuté osoby bez dozoru počas používania výrobku.

⚠ VAROVANIE!

Nebezpečenstvo zranenia a poškodenia.

Nesprávne používanie batérií môže spôsobiť poškodenie okolitých častí a ublíženie na zdraví v dôsledku vytečenej kvapaliny z batérie.

- Nikdy neodstraňujte opláštenie batérií, batérie neskratujte ani sa ich nepokúšajte nabíjať.
- Batérie nikdy nevystavujte tepelným zdrojom, ohňu alebo priamemu slnečnému žiareniu.
- Používajte len batérie rovnakého druhu z jedného balenia a nemiešajte batérie s rôznym stupňom vybitia alebo akumulátory s novými batériami.
- Pri vkladaní batérií do priečinka na batérie dajte pozor na správne smerovanie pólov.

⚠ UPOZORNENIE!

Nebezpečenstvo poleptania!

Predovšetkým v prípade starších batérií môže dôjsť k ich vytečeniu. Hrozí nebezpečenstvo poleptania v prípade, ak sa dostanete do priameho kontaktu s elektrolytom.

- Zabráňte kontaktu elektrolytu s pokožkou, očami alebo sliznicami.
- Pri kontakte s elektrolytom príslušné miesta umyte veľkým množstvom čistej vody a okamžite vyhľadajte lekára.
- Ak sa elektrolyt dostane do kontaktu s vašimi očami, oči okamžite začnite vyplachovať studenou vodou, pričom ich vyplachujte minimálne po dobu 10 minút. Čo najrýchlejšie kontaktujte lekára.
- Vytečené batérie okamžite vyberte z priečinka na batérie.

Prvé uvedenie do prevádzky

VAROVANIE!

Nebezpečenstvo zadusenía!

Deti sa pri hre s obalovou fóliou môžu do nej zamotať a zadusiť sa.

- Zabezpečte, aby sa deti nehrali s obalovou fóliou.

POZNÁMKA!

Neopatrné otváranie obalu, predovšetkým pomocou ostrých alebo špicatých predmetov, môže mať za následok poškodenie výrobku.

- Obal otvárajte maximálne opatrne.
- Neprepichujte obal ostrými alebo špicatými predmetmi.

POZNÁMKA!

V prípade skladovania alebo prepravy nezabaleného výrobku hrozí zvýšené nebezpečenstvo poškodenia.

- Obal nelikvidujte.
- Poškodený obal vymeňte minimálne za ekvivalentnú nádobu.

Kontrola úplnosti a prípadných poškodení dodávky

1. Obal opatrne otvorte.
2. Z obalu vyberte všetky časti.
3. Skontrolujte úplnosť rozsahu dodávky.
4. Skontrolujte rozsah dodávky, či nie je poškodený.

Základné čistenie výrobku

1. Odstráňte obalový materiál a všetky prípadné ochranné fólie.
2. Všetky časti dodávky vyčistite tak, ako je opísané v kapitole „Čistenie“.

Výrobok je vyčistený a pripravený na používanie.

Obsluha

Výrobok pozostáva z 2 meracích zariadení:

- Vnútoraná stanica **1** (prijímač)
- Vonkajšia stanica **14** (vysielač).

Vonkajšia stanica je určená na meranie teploty vody (napr. v bazéne, rybníku), zatiaľ čo vnútorná stanica meria teplotu v byte.



Keď vložíte vonkajšiu stanicu do vody, odporúča sa, aby ste ju pripevnili pomocou upevňovacej šnúry **15**.

Vnútoraná stanica ukazuje na displeji teplotu toho miesta, na ktorom je umiestnená a tiež aj teplotu vody rádiovou vysielanou vonkajšou stanicou.



Vnútornú stanicu možno zavesiť na stenu pomocou vešiaka **16** alebo umiestniť pomocou stojana **18**.

Dosah signálu medzi vonkajšou a vnútornou stanicou je až 60 m vo voľnom prostredí. Oceľové konštrukcie alebo podobné prekážky znižujú dosah signálu. Vylúčiť by sa malo tiež umiestnenie vonkajšej stanice v blízkosti elektrických zdrojov rušenia (napr. monitory počítačov, televízory, rádiodanice).



Presná teplota sa meria v tieni. Aby boli namerané správne hodnoty, meracie zariadenia chráňte pred priamym slnečným žiarením.

POZNÁMKA!

Voda alebo iné kvapaliny môžu v priečinku na batérie spôsobiť skrat.

- Zabezpečte, aby sa do telesa nedostala voda alebo iné kvapaliny.

Vloženie alebo výmena batérií

Vonkajšia stanica

Vyberte batérie vonkajšej stanice **14**, pokiaľ sa na displeji objaví zobrazenie batérie **3**.

1. Odskrutkuje solárne svetlo **13** z vonkajšej stanice **14** v protismere pohybu hodinových ručičiek.
2. Na uvoľnenie poistky proti pretočeniu uvoľnite skrutku **19** (pozri **obr. C**).
3. Teleso otvorte odskrutkovaním krytu priečinka na batérie **21** proti smeru hodinových ručičiek.

Kryt je otvorený.

4. Držiak na batérie **22** vytiahnite z krytu (pozri **obr. D**).
5. Staré batérie vyberte.
V čase expedície výrobku sa v priečinku na batérie nenachádzajú žiadne batérie.
6. Vložte 2 nové batérie typu AAA.
Vždy vymeňte všetky batérie. Nikdy nemiešajte batérie s rôznym stupňom nabitia. Používajte výlučne batérie podľa údajov v kapitole „Technické údaje“.
7. Držiak na batérie **22** zasuňte až na doraz do krytu.
8. Úplne naskrutkujte kryt priečinka na batérie **21** v smere pohybu hodinových ručičiek na teleso tak, aby bolo možné skrutku **19** znovu nasadiť na poistku proti pretočeniu.
9. Znovu zasuňte skrutku **19** do krytu (pozri **obr. C**).
10. Naskrutkujte solárne svetlo **13** v smere pohybu hodinových ručičiek na vonkajšiu stanicu **14**.

Vonkajšiu stanicu môžete nájsť na kanáli 1 vnútornej stanice.

Vnútoraná stanica

Vyberte batérie vnútornej stanice **1**, pokiaľ sa na displeji objaví zobrazenie batérie **11**.

1. Vyberte kryt priečinka na batérie z priečinka na batérie **17**.
2. Staré batérie vyberte.

V čase expedície výrobku sa v priečinku na batérie nenachádzajú žiadne batérie.

3. Vložte 2 nové batérie typu AAA.

Vždy vymeňte všetky batérie. Nikdy nemiešajte batérie s rôznym stupňom nabitia. Používajte výlučne batérie podľa údajov v kapitole „Technické údaje“.

4. Priečinok na batérie **17** zatvorte krytom priečinka na batérie.

*Na krátku dobu sa ukážu zobrazovacie prvky displeja. Nameraná vnútorná teplota sa zobrazí vedľa indikácie vnútornej teploty **12**. Indikácia signálu **9** bliká približne po dobu 3 minút, kým vnútorná stanica **1** hľadá signál vonkajšej stanice **14**. Keď vnútorná stanica prijme signál vonkajšej stanice **14**, zobrazí teplotu nameranú vonkajšou stanicou.*

Manuálne vyhľadávanie vysielča

Niekedy sa stane, že vnútorná stanica **1** stratí signál vonkajšej stanice **14** (napr. pri výpadku signálu alebo po výmene batérií). Keď vnútorná stanica prestane prijímať signál vonkajšej stanice, namiesto nameranej teploty sa vedľa indikácie vonkajšej teploty zobrazia 3 vodorovné čiarky ("---") **10**. Na obnovu rádiového spojenia môže byť potrebné spustiť manuálne vyhľadávanie vysielča.

Aktivácia manuálneho vyhľadávania vysielča



Vnútornú a vonkajšiu stanicu umiestnite počas vyhľadávania vysielča vo vzdialenosti približne 1,5 m mimo možných zdrojov rušenia (elektronické zariadenia a rádiostanice).

1. Opakovane stláčajte tlačidlo CH **5**, aby ste zvolili kanál 1.
*Zobrazenie kanála **8** (vnútorná stanica) zobrazuje kanál 1.*
2. Stlačte tlačidlo CH **5** a podržte ho stlačené po dobu 3 sekúnd.
*Zobrazenie signálu **9** bliká, kým vnútorná stanica **1** vyhľadáva rádiový signál vonkajšej stanice **14**.*

Teplota nameraná vonkajšou stanicou sa zobrazí vedľa indikácie vonkajšej teploty **10** hneď, ako vnútorná stanica začne prijímať rádiový signál nastaveným kanálom.

Funkcia maximum/minimum

Funkcia maximum/minimum ukazuje najvyššie a najnižšie teploty, ktoré boli namerané od posledného vymazania pamäte.

Zobrazenie maximálnej a minimálnej teploty

1. Stlačte tlačidlo MAX/MIN **4**.
*Svieti indikácia „MAX“ pod jednotkou teploty (°C/°F) **2**. Namerané maximálne teploty vnútornej a vonkajšej stanice sa objavia na displeji. Najneskôr po 10 sekundách sa zobrazenie zmení znova na aktuálne namerané hodnoty.*
2. Stlačte tlačidlo MAX/MIN **4**.
*Svieti indikácia „MIN“ pod jednotkou teploty (°C/°F) **2**. Zobrazujú sa namerané minimálne teploty vnútornej a vonkajšej stanice. Najneskôr po 10 sekundách sa zobrazenie zmení znova na aktuálne namerané hodnoty.*
3. Stlačte tlačidlo MAX/MIN **4**.
Zobrazujú sa aktuálne namerané teploty vnútornej a vonkajšej stanice.

Vymazanie pamäte

1. Stlačte tlačidlo MAX/MIN **4**.
*Svieti indikácia „MAX“ pod jednotkou teploty (°C/°F) **2**.*
2. Stlačte tlačidlo CLEAR **6**.
Uložené maximálne hodnoty teploty sú vymazané.
3. Stlačte tlačidlo MAX/MIN **4**.
*Svieti indikácia „MIN“ pod jednotkou teploty (°C/°F) **2**.*
4. Stlačte tlačidlo CLEAR **6**.
Uložené minimálne hodnoty teploty sú vymazané.

Jednotka teploty

Vnútoraná stanica umožňuje zobrazovanie nameraných teplôt vnútornej a vonkajšej stanice v °C alebo °F.

Zmena nastavenia jednotky teploty

1. Stlačte tlačidlo °C/°F **7**.

*Zobrazenie jednotky teploty (°C/°F) **2** sa mení na „°C“ a „°F“ a teploty sa zobrazujú vo zvolenej jednotke.*

Solárne svetlo

Keď je akumulátor nabitý a keď je zapnutý, solárne svetlo pri tme automaticky zasvieti a farba sa zmení podľa náhodného princípu.

Nabite akumulátora

Nevystavujte solárne svetlo na dlhší čas slnečnému svetlu, aby ste nabili akumulátor.

Zapnutie a vypnutie solárnych svetiel

1. Odskrutkuje solárne svetlo **13** z vonkajšej stanice **14** v protismere pohybu hodinových ručičiek.
2. Stlačte tlačidlo zap./vyp. **20**, aby ste zapli alebo vypili solárne svetlo.
3. Naskrutkujte solárne svetlo **13** v smere pohybu hodinových ručičiek na vonkajšiu stanicu **14**.

Ak je solárne svetlo zapnuté, zasvieti automaticky pri tme a pri dostatočne nabitom akumulátore.

Čistenie

POZNÁMKA!

Nesprávne čistenie môže mať za následok poškodenie výrobku.

- Po každom použití povrch výrobku očistite čistou vodou.
- Nepoužívajte žiadne agresívne čistiace prostriedky.
- Nepoužívajte žiadne ostré alebo kovové predmety, ako sú nože, tvrdé špachtle alebo podobné.
- Na čistenie nepoužívajte kefy.
- Nepoužívajte vysokotlakové čističe.

Čistenie výrobku

1. Povrch výrobku opláchnite čistou vodou.
2. Nepoddajné nečistoty odstráňte vlažnou vodou a mäkkou a čistou špongiou.

3. Výrobok osušte mäkkou a savou handričkou.

Výrobok je vyčistený.

Skladovanie

Zabalenie a skladovanie výrobku

Zvyšková vlhkosť výrobku môže pri skladovaní spôsobiť tvorbu plesní. Výrobok pred skladovaním nechajte dobre vysušiť.

1. Výrobok vyčistite tak, ako je opísané v kapitole „Čistenie“.
2. Odstráňte batérie vonkajšej a vnútornej stanice.
3. Úplne nabite akumulátor na slnku.
4. Vypnite solárne svetlo.
Pri stlmení solárneho svetla nesmie svetlo začať svietiť.
5. Výrobok vložte do originálneho obalového kartónu.
Ak už tento obal nemáte, použite rovnocennú nádobu vo vhodnej veľkosti.
6. Do obalu na uschovávanie výrobku vložte tento návod a tiež aj všetky príslušné časti dodávky.
7. Skladujte výrobok na suchom a nemrznúcom mieste ($\geq +5$ °C) bez priameho slnečného žiarenia.

Výrobok je správne zabalený a skladovaný.

Vyhľadávanie chýb

Chyby	Možná príčina a riešenia
Indikácia teploty zobrazuje „HH.H“.	Namerané hodnoty sú vyššie ako je rozsah merania.
Indikácia teploty zobrazuje „LL.L“.	Namerané hodnoty sú nižšie ako je rozsah merania.
Indikácia teploty ukazuje „--.“.	Žiadny príjem signálu z vonkajšej stanice. - pozri „Manuálne vyhľadávanie vysielča“
Indikácia teploty ukazuje „--.“.	Batérie vonkajšej stanice sú prázdne. - pozri „Vloženie alebo výmena batérií“
Indikácia teploty ukazuje „--.“.	Vonkajšia stanica je príliš vzdialená od vnútornej stanice. - Umiestnite stanice bližšie k sebe (max. 60 m)
Indikácia teploty ukazuje „--.“.	Na vnútornej stanici je nastavený nesprávny rádiový kanál. - pozri „Manuálne vyhľadávanie vysielča“
Solárne svetlo pri tme nesvieti.	Solárne svetlo nie je zapnuté alebo akumulátor nie je nabitý. - pozri „Solárne svetlo“

Ak nie je možné poruchu odstrániť, obráťte sa na zákaznícky servis uvedený na poslednej strane.

Technické údaje

Model:	061340
Použité materiály:	ABS
Presnosť merania:	$\pm 1\text{ }^{\circ}\text{C}$ ($\pm 2\text{ }^{\circ}\text{F}$) od $0\text{ }^{\circ}\text{C}$ do $50\text{ }^{\circ}\text{C}$
Frekvencia prenosu:	433 MHz
Efektívny vyžarovaný výkon ERP:	-17,22 dBm
Dosah prenosu:	max. 60 m (voľné pole)
VNÚTORNÁ STANICA	
Rozmery (V x Š x H):	100 mm x 70 mm x 25 mm
Elektrické napájanie:	2 x 1,5 V --- , batérie AAA/LR03
Trieda ochrany:	III
Rozsah merania:	$-10\text{ }^{\circ}\text{C}$ – $60\text{ }^{\circ}\text{C}$ ($14\text{ }^{\circ}\text{F}$ – $140\text{ }^{\circ}\text{F}$)
VONKAJŠIA STANICA	
Rozmery (\varnothing x d):	\varnothing 150 mm x 300 mm
Elektrické napájanie:	2 x 1,5 V --- , batérie AAA/LR03
Trieda ochrany:	III
Druh ochrany:	IPX7 (ochrana pred dočasným ponorením)
Maximálna hĺbka vody:	2 m
Rozsah merania (voda):	$-10\text{ }^{\circ}\text{C}$ – $60\text{ }^{\circ}\text{C}$ ($14\text{ }^{\circ}\text{F}$ – $140\text{ }^{\circ}\text{F}$)
SOLÁRNE SVETLO	
Typ akumulátora:	Ni-MH
Elektrické napájanie:	1 x 1,2 V --- , 600 mAh

Vyhlasenie o zhode



Týmto spoločnosť Steinbach International GmbH vyhlasuje, že typ bezdrôtového zariadenia – solárne svetlo s bezdrôtovým teplomerom zodpovedá smernici 2014/53/EÚ.

Úplné znenie textu vyhlásenia o zhode EÚ je k dispozícii na nasledovnej internetovej adrese: www.steinbach-group.com

Likvidácia

Likvidácia obalu



Obal zlikvidujte podľa príslušného druhu odpadu. Lepenku a kartón odovzdajte do zberu odpadového papiera, fólie do recyklovateľného odpadu.

Likvidácia výrobku

Výrobok zlikvidujte v súlade so smernicami a predpismi o likvidácii odpadu platnými vo vašom štáte.



Použité zariadenia nepatria do komunálneho odpadu!

Ak by už výrobok nemal byť používaný, je každý spotrebiteľ **podľa zákona povinný, použité prístroje likvidovať mimo komunálneho odpadu**, napríklad odovzdať ich na zbernom mieste svojej obce/mestskej časti. Tým sa zabezpečí, že použité prístroje sa budú odborne správne recyklovať a

vylúčia sa negatívne vplyvy na životné prostredie. Preto sú elektronické prístroje označené vyššie uvedeným symbolom.



Batérie a akumulátory nevyhadzujte do komunálneho odpadu!

Ako spotrebiteľ ste podľa zákona povinný, všetky batérie a akumulátory, nezávisle od toho, či obsahujú škodlivé látky* alebo nie, odovzdať na zbernom mieste vašej obce/mestskej časti alebo odovzdať v predajni na ekologickú likvidáciu. Batérie a akumulátory sa likvidujú oddelene od

výrobku.

* označené ako: Cd = kadmium, Hg = ortuť, Pb = olovo, Li = lítium

Zakres dostawy / części urządzenia

- 1 Stacja wewnętrzna
- 2 Jednostka temperatury (°C/°F)
- 3 Wskaźnik wymiany baterii stacji zewnętrznej
- 4 Przycisk MAX/MIN
- 5 Przycisk CH
- 6 Przycisk CLEAR
- 7 Przycisk °C/°F
- 8 Wskaźnik kanału
- 9 Wskaźnik sygnału
- 10 Wskaźnik temperatury zewnętrznej
- 11 Wskaźnik wymiany baterii stacji wewnętrznej
- 12 Wskaźnik temperatury wewnętrznej
- 13 Lampa solarna
- 14 Stacja zewnętrzna
- 15 Linka mocująca
- 16 Zaczep
- 17 Komora baterii
- 18 Podpórka
- 19 Śruba
- 20 Włącznik/wyłącznik
- 21 Pokrywa komory baterii
- 22 Koszyk na baterie

Spis treści

Przegląd.....	2
Zakres dostawy / części urządzenia.....	126
Informacje ogólne.....	128
Przeczytać i przechowywać instrukcję obsługi.....	128
Użytkowanie zgodne z przeznaczeniem.....	128
Objaśnienie znaków.....	128
Bezpieczeństwo.....	129
Objaśnienie wskazówek.....	129
Ogólne wskazówki bezpieczeństwa.....	129
Pierwsze uruchomienie.....	131
Sprawdzanie zakresu dostawy pod kątem kompletności i uszkodzeń.....	131
Podstawowe czyszczenie produktu.....	131
Obsługa.....	132
Wkładanie i wymiana baterii.....	132
Ręczne wyszukiwanie nadajnika.....	134
Funkcja maksimum/minimum.....	134
Jednostka temperatury.....	135
Lampa solarna.....	135
Czyszczenie.....	136
Czyszczenie produktu.....	136
Przechowywanie.....	136
Pakowanie i przechowywanie produktu.....	136
Lokalizacja usterki.....	137
Dane techniczne.....	138
Deklaracja zgodności.....	138
Utylizacja.....	138
Utylizacja opakowania.....	138
Utylizacja produktu.....	138

Informacje ogólne

Przeczytać i przechowywać instrukcję obsługi



Niniejsza instrukcja jest częścią składową tej lampy solarnej z termometrem bezprzewodowym (dalej: „produkt”). Zawiera ona ważne informacje dotyczące obsługi.

Przed użyciem produktu przeczytać dokładnie instrukcję obsługi, a w szczególności wskazówki bezpieczeństwa. Nieprzestrzeganie niniejszej instrukcji może prowadzić do ciężkich obrażeń ciała lub uszkodzeń produktu.

Instrukcję obsługi opracowano na podstawie norm i reguł obowiązujących w Unii Europejskiej. Za granicą należy przestrzegać również wytycznych i ustaw krajowych.

Instrukcję obsługi zachować do dalszego użycia. Przekazując produkt osobom trzecim przekazać koniecznie niniejszą instrukcję obsługi.

Użytkowanie zgodne z przeznaczeniem

Produkt jest przeznaczony wyłącznie do tworzenia efektów świetlnych oraz pomiaru temperatury pod wodą lub wewnątrz pomieszczeń.

Produkt jest przeznaczony wyłącznie do użytku prywatnego – nie do celów profesjonalnych.

Używaj produktu wyłącznie w sposób opisany w niniejszej instrukcji. Każdy inny sposób użytkowania jest niezgodny z przeznaczeniem i może prowadzić do szkód materialnych, a nawet osobowych.

Produkt nie jest zabawką dla dzieci.

Zarówno producent, jak i sprzedawca nie ponoszą odpowiedzialności za szkody powstałe w wyniku nieprawidłowego użycia albo użycia niezgodnego z przeznaczeniem.

Objaśnienie znaków

W niniejszej instrukcji obsługi, na produkcie oraz na opakowaniu stosuje się następujące symbole.



Ten symbol oznacza przydatne informacje dodatkowe związane z montażem lub eksploatacją.



Produkty oznaczone tym symbolem są urządzeniami III klasy ochronności.



Napięcie stałe



Deklaracja zgodności (patrz rozdział „Deklaracja zgodności”): Produkty oznaczone tym symbolem spełniają wszystkie odnośne przepisy wspólnotowe obowiązujące na terenie Europejskiego Obszaru Gospodarczego.

Bezpieczeństwo

Objaśnienie wskazówek

W niniejszej instrukcji obsługi stosuje się następujące słowa sygnałowe.

⚠ UWAGA!

Ten symbol / to słowo sygnałowe oznacza zagrożenie o średnim stopniu ryzyka, którego nieuniknięcie może skutkować śmiercią albo ciężkimi obrażeniami.

⚠ OSTRZEŻENIE!

Ten symbol / to słowo sygnałowe oznacza zagrożenie o niskim stopniu ryzyka, którego nieuniknięcie może skutkować niewielkimi albo umiarkowanymi obrażeniami.

WSKAZÓWKA!

To słowo sygnałowe ostrzega przed możliwymi szkodami materialnymi.

Ogólne wskazówki bezpieczeństwa

⚠ OSTRZEŻENIE!

Niebezpieczeństwo odniesienia obrażeń przez dzieci lub osoby niepełnosprawne intelektualnie w wyniku zaniedbania obowiązku nadzoru!

Osoby, które nie są w stanie ocenić ogólnego ryzyka i samodzielnie uniknąć zagrażającego niebezpieczeństwa, mogą doznać obrażeń spowodowanych produktem lub wynikających z nieprawidłowego obchodzenia się z produktem.

- Nigdy nie zostawiaj dzieci ani osób niepełnosprawnych intelektualnie bez nadzoru, kiedy produkt jest używany.

⚠ UWAGA!

Niebezpieczeństwo obrażeń i uszkodzenia.

Nieprawidłowe użytkowanie baterii może doprowadzić do uszkodzenia sąsiadujących elementów oraz obrażeń ciała spowodowanych wypływającym elektrolitem.

- Nigdy nie zdejmuj warstwy ochronnej baterii, nie zwieraj baterii i nie próbuj ich ładować.
- Nigdy nie wystawiaj baterii na działanie źródła ciepła, ognia lub bezpośredniego nasłonecznienia.
- W jednym zestawie używaj wyłącznie baterii tego samego rodzaju, nie używaj jednocześnie baterii o różnym stopniu zużycia lub akumulatorów razem z nowymi bateriami.
- Wkładając baterie do komory baterii zwróć uwagę na prawidłowe ułożenie biegunów.

⚠ OSTRZEŻENIE!

Niebezpieczeństwo poparzeń!

Baterie mogą czasami wyciekać, szczególnie jeżeli są już nieco starsze. Bezpośredni kontakt z elektrolitem grozi poparzeniami.

- Unikaj kontaktu elektrolitu ze skórą, oczami i śluzówkami.
- W razie kontaktu z elektrolitem natychmiast obficie przemyj zanieczyszczone miejsca czystą wodą i jak najszybciej skontaktuj się z lekarzem.
- W razie dostania się elektrolitu do oczu natychmiast przepłucz je zimną wodą. Płucz co najmniej 10 minut. Jak najszybciej skonsultuj się z lekarzem.
- Natychmiast wyjmij wyciekające baterie z komory baterii.

Pierwsze uruchomienie

UWAGA!

Niebezpieczeństwo uduszenia!

Dzieci bawiące się folią opakowaniową mogą się w nią zaplątać i udusić.

- Dopilnować, aby dzieci nie bawiły się folią opakowaniową.

WSKAZÓWKA!

Nieostrożne otwieranie opakowania, w szczególności przy użyciu ostrych lub spiczastych przedmiotów, może spowodować uszkodzenie produktu.

- Podczas otwierania opakowania zachowaj szczególną ostrożność.
- Nie wbijaj w opakowanie ostrych lub spiczastych przedmiotów.

WSKAZÓWKA!

Podczas przechowywania lub transportu bez opakowania istnieje podwyższone ryzyko uszkodzenia produktu.

- Nie wyrzucaj opakowania.
- W razie uszkodzenia opakowania należy je wymienić na podobne.

Sprawdzanie zakresu dostawy pod kątem kompletności i uszkodzeń

1. Ostrożnie otwórz opakowanie.
2. Wyjmij wszystkie części z opakowania.
3. Sprawdź kompletność dostawy.
4. Sprawdź dostawę pod kątem uszkodzeń.

Podstawowe czyszczenie produktu

1. Usuń materiał opakowaniowy i wszystkie folie ochronne, jeśli takie są.
2. Wyczyść wszystkie dostarczone elementy zgodnie z opisem w rozdziale „Czyszczenie”.

Produkt jest oczyszczony i gotowy do użycia.

Obsługa

Produkt składa się z 2 urządzeń pomiarowych:

- Stacja wewnętrzna **1** (odbiornik)
- Stacja zewnętrzna **14** (nadajnik).

Stacja zewnętrzna odpowiada za pomiar temperatury wody (np. w basenie, stawie), a stacja wewnętrzna za pomiar temperatury w mieszkaniu.



Jeśli umieścisz stację zewnętrzną w wodzie, przywiąż ją za pomocą linki mocującej **15**.

Stacja wewnętrzna będzie pokazywać na wyświetlaczu zarówno temperaturę miejsca, w którym jest ustawiona, jak i temperaturę wody przekazywaną przez stację zewnętrzną drogą radiową.



Stację wewnętrzną można zawiesić na ścianie za pomocą zaczepu **16** lub ustawić przy użyciu podpórki **18**.

Na otwartej przestrzeni zasięg sygnału pomiędzy stacją zewnętrzną a stacją wewnętrzną wynosi 60 m. Konstrukcje żelbetowe i podobne przeszkody osłabiają siłę sygnału. Stacji zewnętrznych nie należy również umieszczać w pobliżu źródeł zakłóceń elektrycznych (np. monitory, telewizory, urządzenia radiowe).



Prawidłowy pomiar temperatury następuje w cieniu. Chroń urządzenia pomiarowe przed bezpośrednim nasłonecznieniem, które mogłoby zafałszować wynik pomiaru.

WSKAZÓWKA!

Woda lub inne płyny znajdujące się w komorze baterii mogą spowodować zwarcie baterii.

- Dopilnuj, aby do wnętrza obudowy nie dostała się woda ani inne ciecze.

Wkładanie i wymiana baterii

Stacja zewnętrzna

Baterie stacji zewnętrznej **14** należy wymienić, gdy tylko na wyświetlaczu pojawi się symbol baterii **3**.

1. Odkręć lampę solarną **13** od stacji zewnętrznej **14** w kierunku przeciwnym do ruchu wskazówek zegara.
2. Usuń śrubę **19**, aby poluzować zabezpieczenie przed przekręceniem (patrz **rys. C**).

3. Otwórz obudowę, odkręcając pokrywę komory baterii **21** w kierunku przeciwnym do ruchu wskazówek zegara.
Obudowa jest otwarta.
4. Wyjmij koszyk na baterie **22** z obudowy (patrz **rys. D**).
5. Wyjmij stare baterie.
W komorze baterii dostarczonego produktu nie ma jeszcze baterii.
6. Włóż 2 nowe baterie typu AAA.
Zawsze wymieniaj cały zestaw baterii. Nigdy nie używaj baterii o różnym stanie naładowania. Używaj wyłącznie baterii zgodnych ze specyfikacją w rozdziale „Dane techniczne”.
7. Wsuń koszyk na baterie **22** do oporu do obudowy.
8. Przykręć pokrywę komory baterii **21** całkowicie do obudowy (zgodnie z kierunkiem ruchu wskazówek zegara), tak aby można było ponownie wykorzystać śrubę **19** jako zabezpieczenie przed przekręceniem.
9. Włóż śrubę **19** ponownie do obudowy (patrz **rys. C**).
10. Przykręć lampę solarną **13** zgodnie z kierunkiem ruchu wskazówek zegara do stacji zewnętrznej **14**.

Stację zewnętrzną można znaleźć na kanale 1 stacji wewnętrznej.

Stacja wewnętrzna

Baterie stacji wewnętrznej **1** należy wymienić, gdy tylko na wyświetlaczu pojawi się symbol baterii **11**.

1. Usuń pokrywę komory baterii z komory baterii **17**.
2. Wyjmij stare baterie.

W komorze baterii dostarczonego produktu nie ma jeszcze baterii.

3. Włóż 2 nowe baterie typu AAA.

Zawsze wymieniaj cały zestaw baterii. Nigdy nie używaj baterii o różnym stanie naładowania. Używaj wyłącznie baterii zgodnych ze specyfikacją w rozdziale „Dane techniczne”.

4. Zamknij komorę baterii **17** pokrywą komory baterii.

*Na wyświetlaczu pojawią się na chwilę wskaźniki. Mierzona temperatura wewnętrzna wyświetla się obok wskaźnika temperatury wewnętrznej **12**. Wskaźnik sygnału **9** miga przez około 3 minuty. W tym czasie stacja wewnętrzna **1** szuka sygnału stacji zewnętrznej **14**. Gdy stacja wewnętrzna zacznie odbierać sygnał stacji zewnętrznej, będzie wskazywać temperaturę mierzoną przez stację zewnętrzną **14**.*

Ręczne wyszukiwanie nadajnika

Zdarza się, że stacja wewnętrzna 1 gubi sygnał radiowy stacji zewnętrznej 14 (np. w przypadku zakłóceń sygnału lub w wymianie baterii). Jeśli stacja wewnętrzna nie odbiera sygnału stacji zewnętrznej, to obok wskaźnika temperatury zewnętrznej 10 zamiast mierzonej temperatury wyświetlają się 3 poziome kreski („--.“). Aby ponownie nawiązać połączenie, konieczne może być aktywowanie ręcznego wyszukiwania nadajnika.

Ręczne aktywowanie wyszukiwania nadajnika



Podczas wyszukiwania nadajnika stacja wewnętrzna i zewnętrzna powinny się znajdować w odległości około 1,5 m od możliwych źródeł zakłóceń (urządzenia elektroniczne i sprzęt radiowy).

1. Naciśnij kilkakrotnie przycisk CH 5, aby wybrać kanał 1.

Wskaźnik kanału 8 (stacja wewnętrzna) wskazuje kanał 1.

2. Naciśnij przycisk CH 5 i przytrzymaj go przez 3 sekundy.

Wskaźnik sygnału 9 miga, kiedy stacja wewnętrzna 1 wyszukuje sygnał radiowy stacji zewnętrznej 14.

Temperatura zmierzona przez stację zewnętrzną pojawi się obok wskaźnika temperatury zewnętrznej 10, gdy tylko stacja wewnętrzna zacznie odbierać sygnał radiowy przez ustawiony kanał.

Funkcja maksimum/minimum

Funkcja maksimum/minimum wyświetla najwyższe i najniższe wartości temperatury zmierzone po ostatnim resece pamięci.

Wyświetlanie temperatury maksymalnej i minimalnej

1. Naciśnij przycisk MAX/MIN 4.

Pod jednostką temperatury (°C/°F) 2 pojawi się wskaźnik „MAX”. Na wyświetlaczu pojawiają się maksymalne wartości temperatury zmierzone przez stację wewnętrzną i zewnętrzną. Najpóźniej po 10 sekundach ponownie wyświetlą się aktualne wartości pomiaru.

2. Naciśnij przycisk MAX/MIN 4.

Pod jednostką temperatury (°C/°F) 2 pojawi się wskaźnik „MIN”. Pojawią się minimalne wartości temperatury zmierzone przez stację wewnętrzną i zewnętrzną. Najpóźniej po 10 sekundach ponownie wyświetlą się aktualne wartości pomiaru.

3. Naciśnij przycisk MAX/MIN 4.

Pojawią się aktualne wartości temperatury zmierzone przez stację wewnętrzną i zewnętrzną.

Kasowanie pamięci

1. Naciśnij przycisk MAX/MIN 4.

Pod jednostką temperatury (°C/°F) **2** pojawi się wskaźnik „MAX”.

2. Naciśnij przycisk CLEAR **6**.

Zapisane maksymalne wartości temperatury zostaną skasowane.

3. Naciśnij przycisk MAX/MIN **4**.

Pod jednostką temperatury (°C/°F) **2** pojawi się wskaźnik „MIN”.

4. Naciśnij przycisk CLEAR **6**.

Zapisane minimalne wartości temperatury zostaną skasowane.

Jednostka temperatury

Stacja wewnętrzna oferuje możliwość wyświetlania wartości temperatury zmierzonych przez stację wewnętrzną i zewnętrzną w °C lub °F.

Zmiana jednostki temperatury

1. Naciśnij przycisk °C/°F **7**.

Jednostka temperatury (°C/°F) **2** zmienia się z „°C” na „°F”, a temperatura jest wyświetlana w wybranej jednostce.

Lampa solarna

Po naładowaniu akumulatora i włączeniu lampa solarna automatycznie zapala się po zapadnięciu zmroku i losowo zmienia kolor.

Ładowanie akumulatora

Aby naładować akumulator, wystaw lampę solarną na dłuższy czas na działanie światła słonecznego.

Włączanie i wyłączanie lampy solarnej

1. Odkręć lampę solarną **13** od stacji zewnętrznej **14** w kierunku przeciwnym do ruchu wskazówek zegara.
2. Naciśnij włącznik/wyłącznik **20**, aby włączyć lub wyłączyć lampę solarną.
3. Przykręć lampę solarną **13** zgodnie z kierunkiem ruchu wskazówek zegara do stacji zewnętrznej **14**.

Jeśli akumulator jest naładowany w wystarczającym stopniu, a lampa solarna jest włączona, to zapala się ona automatycznie po zapadnięciu zmroku.

Czyszczenie

WSKAZÓWKA!

Nieprawidłowe czyszczenie może spowodować uszkodzenie produktu.

- Po każdym użyciu umyj powierzchnię produktu czystą wodą.
- Nie używaj agresywnych środków czyszczących.
- Nie używaj ostrych lub metalowych przedmiotów, takich jak nóż, twarda szpachelka itp.
- Nie używaj szczotek do czyszczenia.
- Nie używaj myjki wysokociśnieniowej.

Czyszczenie produktu

1. Spłucz powierzchnię produktu czystą wodą.
2. Usuń uporczywe zabrudzenia przy użyciu letniej wody i miękkiej, czystej gąbki.
3. Osusz produkt miękką, chłonną szmatką.

Produkt jest czysty.

Przechowywanie

Pakowanie i przechowywanie produktu

Zawilgocenie produktu podczas przechowywania może powodować tworzenie się pleśni. Produkt należy przechowywać dopiero po jego całkowitym wyschnięciu.

1. Oczyszczyć produkt zgodnie z opisem w rozdziale „Czyszczenie”.
2. Wyjmij baterie ze stacji zewnętrznej i wewnętrznej.
3. Całkowicie naładuj akumulator na słońcu.

4. Wyłącz lampę solarną.

Po umieszczeniu w ciemności lampa solarna nie może zacząć świecić.

5. Włóż produkt do oryginalnego opakowania kartonowego.

Jeśli nie masz już tego opakowania, użyj podobnego pojemnika o odpowiedniej wielkości.

6. Do opakowania, w którym będzie przechowywany produkt, włóż niniejszą instrukcję, a także wszystkie elementy dostarczone wraz z produktem.
7. Przechowuj produkt w miejscu suchym, zabezpieczonym przed mrozem ($\geq +5^{\circ}\text{C}$) i chronionym przed bezpośrednim nasłonecznieniem.

Produkt jest prawidłowo zapakowany i przechowywany.

Lokalizacja usterki

Błąd	Możliwa przyczyna i rozwiązania
Wskaźnik temperatury pokazuje „HH.H”.	Zmierzona temperatura jest wyższa od zakresu pomiaru.
Wskaźnik temperatury pokazuje „LL.L”.	Zmierzona temperatura jest niższa od zakresu pomiaru.
Wskaźnik temperatury pokazuje „--.”.	Sygnał stacji zewnętrznej nie jest odbierany. - patrz „Ręczne wyszukiwanie nadajnika”
Wskaźnik temperatury pokazuje „--.”.	Baterie stacji zewnętrznej są rozładowane. - patrz „Wkładanie i wymiana baterii”
Wskaźnik temperatury pokazuje „--.”.	Stacja zewnętrzna znajduje się w zbyt dużej odległości od stacji wewnętrznej. - Ustaw stacje bliżej siebie (maks. 60 m)
Wskaźnik temperatury pokazuje „--.”.	Na stacji wewnętrznej ustawiono niewłaściwy kanał radiowy. - patrz „Ręczne wyszukiwanie nadajnika”
Lampa solarna nie świeci w ciemności.	Lampa solarna nie jest włączona lub akumulator nie jest naładowany. - patrz „Lampa solarna”

Jeśli nie uda się usunąć usterki, skontaktuj się z biurem obsługi klienta. Dane kontaktowe znajdują się na ostatniej stronie.

Dane techniczne

Model:	061340
Zastosowane materiały:	ABS
Dokładność pomiaru:	$\pm 1^{\circ}\text{C}$ ($\pm 2^{\circ}\text{F}$) od 0°C do 50°C
Częstotliwość transmisji:	433 MHz
Efektywna moc wypromieniowana ERP:	-17,22 dBm
Zasięg systemu radiowego:	maks. 60 m (na otwartej przestrzeni)

STACJA WEWNĘTRZNA

Wymiary (wys. x szer. x gł.):	100 mm × 70 mm × 25 mm
Zasilanie:	2 x 1,5 V AAA , baterie AAA/LR03
Klasa ochronności:	III
Zakres pomiaru:	-10°C – 60°C (14°F – 140°F)

STACJA ZEWNĘTRZNA

Wymiary (\emptyset x dł.):	\emptyset 150 mm x 300 mm
Zasilanie:	2 x 1,5 V AAA , baterie AAA/LR03
Klasa ochronności:	III
Stopień ochrony:	IPX7 (ochrona przed skutkami krótkotrwałego zanurzenia w wodzie)

Maksymalna głębokość wody:	2 m
Zakres pomiaru (woda):	-10°C – 60°C (14°F – 140°F)

LAMPA SOLARNA

Typ akumulatora:	Ni-MH
Zasilanie:	1 x 1,2 V AAA , 600 mAh

Deklaracja zgodności



Firma Steinbach International GmbH oświadcza niniejszym, że lampa solarna z termometrem bezprzewodowym spełnia wymogi dyrektywy 2014/53/UE.

Pełny tekst deklaracji zgodności UE można znaleźć w internecie pod adresem:
www.steinbach-group.com

Utylizacja

Utylizacja opakowania



Opakowanie zutilizować, sortując wg rodzajów materiałów. Tekturę i karton zakwalifikować jako makulaturę, folie - jako surowce wtórne.

Utylizacja produktu

Produkt należy zutilizować zgodnie z wytycznymi i przepisami dotyczącymi utylizacji obowiązującymi w danym kraju.



Zużytych urządzeń nie wolno utylizować razem z odpadami z gospodarstw domowych!

W przypadku niemożliwości dalszego użytkowania produktu każdy odbiorca **ma ustawowy obowiązek oddawania zużytych urządzeń oddzielonych od odpadów z gospodarstw domowych**, np. w punkcie zbiórki w swojej gminie/dzielnicy. Stanowi to gwarancję fachowej utylizacji zużytych urządzeń i pozwala uniknąć negatywnego oddziaływania na środowisko. Z tego powodu urządzenia elektryczne są oznaczone powyższym symbolem.



Baterii i akumulatorów nie wolno wyrzucać wraz z odpadami domowymi!

Użytkownicy są ustawowo zobowiązani do oddawania wszystkich baterii i akumulatorów – niezależnie od tego, czy zawierają one substancje szkodliwe*, czy nie – do odpowiedniego punktu zbiórki w swojej gminie/dzielnicy lub do sklepu, aby mogły zostać przekazane do utylizacji, która nie stanowi zagrożenia dla środowiska. Przed utylizacją usunąć z produktu baterie i akumulatory.

* oznaczenia: Cd = kadm, Hg = rtęć, Pb = ołów, Li = lit

Livrarea/piesele aparatului

- 1 Stația interioară
- 2 Unitatea de temperatură (°C/°F)
- 3 Afișajul pentru schimbarea bateriei stației exterioare
- 4 Tasta MAX/MIN
- 5 Tasta CH
- 6 Tasta CLEAR (ȘTERGERE)
- 7 Tasta °C/°F
- 8 Afișajul canalului
- 9 Afișajul semnalului
- 10 Afișajul temperaturii exterioare
- 11 Afișajul pentru schimbarea bateriei stației interioare
- 12 Afișajul temperaturii interioare
- 13 Lampă solară
- 14 Stația exterioară
- 15 Șnur de fixare
- 16 Orificiu de agățare
- 17 Compartimentul pentru baterii
- 18 Suport
- 19 Șurub
- 20 Tasta pornit/oprit
- 21 Capacul compartimentului pentru baterii
- 22 Locașuri pentru baterii

Cuprins

Prezentare generală.....	2
Livrarea/piesele aparatului.....	140
Generalități.....	142
Citiți și păstrați manualul de utilizare.....	142
Utilizarea corespunzătoare.....	142
Explicarea simbolurilor.....	142
Siguranța.....	143
Explicarea indicațiilor.....	143
Indicații generale de siguranță.....	143
Prima punere în funcțiune.....	145
Verificați livrarea cu privire la integritate și daune.....	145
Curățarea riguroasă a produsului.....	145
Utilizarea.....	146
Introducerea sau schimbarea bateriilor.....	146
Căutarea manuală a emițătorului.....	147
Funcția Maximum/Minimum.....	148
Unitatea de temperatură.....	149
Lampă solară.....	149
Curățarea.....	149
Curățarea produsului.....	150
Depozitarea.....	150
Ambalarea și depozitarea produsului.....	150
Depanarea.....	151
Date tehnice.....	152
Declarație de conformitate.....	152
Eliminarea.....	152
Îndepărtarea ambalajului.....	152
Eliminarea produsului.....	152

Generalități

Citiți și păstrați manualul de utilizare



Aceste instrucțiuni aparțin acestei lămpi solare cu termometru radio (numită în continuare și „produsul”). Acestea conțin informații importante referitoare la manevrare.

Citiți cu atenție manualul de utilizare, în special indicațiile de siguranță, înainte de a utiliza produsul. Nerespectarea acestui manual de utilizare poate conduce la accidentări grave sau daune asupra produsului.

Manualul de utilizare se bazează pe normele și regulile valabile în Uniunea Europeană. În străinătate, respectați și directivele și legile din țările respective.

Păstrați manualul de utilizare pentru folosirea ulterioară. Dacă transferați produsul către terți, înmânați obligatoriu acest manual de utilizare.

Utilizarea corespunzătoare

Acest produs este conceput exclusiv pentru crearea de efecte luminoase și pentru măsurarea temperaturii sub apă, respectiv în spații interioare.

Acest produs este destinat exclusiv pentru uz casnic și nu este adecvat pentru domeniul comercial.

Utilizați produsul numai conform descrierii din acest manual. Orice altă utilizare este considerată a fi necorespunzătoare și poate conduce la daune materiale și chiar la vătămări corporale.

Produsul nu este o jucărie.

Producătorul sau comerciantul nu își asumă răspunderea pentru daunele produse din cauza folosirii necorespunzătoare sau eronate.

Explicarea simbolurilor

Următoarele simboluri se folosesc în acest manual de utilizare, pe produs sau pe ambalaj.



Acest simbol vă oferă informații suplimentare utile despre alcătuire sau funcționare.



Produsele marcate cu acest simbol corespund clasei de protecție III.



Curent continuu



Declarație de conformitate (consultați capitolul „Declarație de conformitate”): Produsele marcate cu acest simbol îndeplinesc toate prevederile aplicabile ale Legislației comunitare din Spațiul Economic European.

Siguranța

Explicarea indicațiilor

Următoarele cuvinte de semnalizare se folosesc în acest manual de utilizare.

▲ AVERTIZARE!

Acest simbol/cuvânt de semnalizare desemnează un pericol cu un grad de risc mediu, care, dacă nu este evitat, poate avea drept consecință decesul sau o accidentare gravă.

▲ ATENȚIE!

Acest simbol/cuvânt de semnalizare desemnează un pericol cu un grad de risc scăzut, care, dacă nu este evitat, poate avea drept consecință o accidentare ușoară sau gravă.

INDICAȚIE!

Acest cuvânt de semnalizare avertizează cu privire la posibilele daune materiale.

Indicații generale de siguranță

▲ ATENȚIE!

Pericol de accidentare pentru copii sau persoanele cu deficiențe mintale din cauza lipsei supravegherii!

Persoanele care nu au capacitatea de a evalua riscurile generale și care astfel se pot expune la pericolele iminente se pot accidenta cu produsul din cauza manevrării incorecte.

- Nu lăsați niciodată copiii și persoanele cu deficiențe mintale nesupravegheate în timpul utilizării produsului.

⚠️ AVERTIZARE!

Pericol de accidentare și deteriorare.

Utilizarea eronată a bateriilor poate conduce la deteriorarea componentelor din jurul acestora și la accidentare din cauza acidului care iese din baterii.

- Nu scoateți niciodată învelișul bateriilor, nu scurtcircuitați bateriile și nu încercați să încărcați bateriile.
- Nu expuneți niciodată bateriile la o sursă de căldură, la foc sau la radiația solară directă.
- Utilizați numai baterii de un singur tip dintr-un pachet de baterii și nu amestecați bateriile sau acumulatorii folosiți cu bateriile noi.
- Aveți grijă la orientarea corectă a polilor bateriilor la așezarea acestora în compartimentul pentru baterii.

⚠️ ATENȚIE!

Pericol de accidentare!

Acidul se poate scurge din baterii, în special dacă acestea sunt mai vechi. Dacă intrați în contact direct cu acidul din baterii, există pericol de iritație.

- Evitați contactul acidului din baterii cu pielea, ochii și mucoasele.
- Dacă ați intrat în contact cu acidul din baterii, spălați imediat locurile afectate cu apă curată din abundență și consultați medicul în cel mai scurt timp.
- Dacă acidul din baterii intră în contact cu ochii, spălați imediat ochii timp de minimum 10 minute cu apă rece. Consultați medicul cât mai rapid posibil.
- Scoateți imediat bateriile din care se scurge acid din compartimentul pentru baterii.

Prima punere în funcțiune

⚠️ AVERTIZARE!

Pericol de asfixiere

Copiii se pot prinde cu folia de ambalare și se pot asfixia, dacă se joacă cu aceasta.

- Asigurați-vă că copiii nu se joacă cu folia de ambalare.

INDICAȚIE!

Deschiderea neatentă a ambalajului, în special cu ajutorul obiectelor tăioase sau ascuțite, poate cauza deteriorarea produsului.

- Deschideți ambalajul cât mai delicat.
- Nu introduceți obiecte tăioase sau ascuțite în ambalaj.

INDICAȚIE!

Dacă este depozitat sau transportat neambalat, produsul poate prezenta un pericol ridicat de deteriorare.

- Nu eliminați ambalajul.
- În cazul deteriorării, înlocuiți ambalajul cu un recipient cel puțin similar.

Verificați livrarea cu privire la integritate și daune

1. Deschideți cu atenție ambalajul.
2. Scoateți toate piesele din ambalaj.
3. Verificați cu privire la integritatea livrării.
4. Controlați livrarea cu privire la daune.

Curățarea riguroasă a produsului

1. Îndepărtați materialul ambalajului și toate foliile de protecție, dacă există.
2. Curățați toate piesele livrate conform descrierii din capitolul „Curățarea”.

Produsul este curățat și pregătit pentru utilizare.

Utilizarea

Produsul constă din 2 dispozitive de măsurare:

- Stația interioară **1** (receptor)
- Stația exterioară **14** (emițător).

Stația exterioară este concepută pentru măsurarea temperaturii în apă (de ex. bazin de înot, iaz), în timp ce stația interioară măsoară temperatura interioară din locuință.



Dacă introduceți stația exterioară în apă, se recomandă să o legați cu ajutorul șnurului de fixare **15**.

Stația interioară afișează pe afișaj atât temperatura încăperii în care este amplasată, cât și temperatura apei transmisă radio de către stația exterioară.



Stația interioară poate fi suspendată pe perete cu ajutorul orificiului de agățare **16** sau poate fi așezată cu ajutorul suportului **18**.

Raza de acțiune a semnalului între stația exterioară și cea interioară este de până la 60 m în aer liber. Din cauza construcțiilor din beton armat sau a altor obstacole similare, raza de acțiune a semnalului se reduce. De asemenea, trebuie să se evite poziționarea stațiilor exterioare în apropierea surselor electrice de interferențe (de ex. monitoare de computer, televizoare, instalații radio).



Măsurarea corectă a temperaturii se efectuează la umbră. Protejați dispozitivele de măsurare împotriva radiației solare directe, pentru ca rezultatele măsurării să nu fie falsificate.

INDICAȚIE!

Apa sau alte lichide din compartimentul pentru baterii pot cauza scurtcircuitarea bateriilor.

- Aveți grijă să nu pătrundă apă sau alte lichide în carcasă.

Introducerea sau schimbarea bateriilor

Stația exterioară

Schimbați bateriile stației exterioare **14** imediat ce afișajul pentru baterii **3** apare pe ecran.

1. Deșurubați lampa solară **13** de pe stația exterioară **14** în sens anti-orar.
2. Îndepărtați șurubul **19** pentru a slăbi siguranța împotriva răsucirii (consultați **fig. C**).
3. Deschideți carcasa deșurubând capacul compartimentului pentru baterii **21** în sens anti-orar.

Carcasa este deschisă.

4. Trageți locașurile pentru baterii 22 din carcasă (consultați **fig. D**).

5. Scoateți bateriile vechi.

În starea de livrare, nu se află încă nicio baterie în compartimentul pentru baterii.

6. Introduceți 2 baterii noi de tipul AAA.

Schimbați întotdeauna întregul set de baterii. Nu amestecați niciodată baterii cu o stare de încărcare diferită. Folosiți numai baterii conform datelor din capitolul „Date tehnice”.

7. Împingeți locașurile pentru baterii 22 la maximum în carcasă.

8. Înșurubați complet capacul compartimentului pentru baterii 21 în sens orar pe carcasă, astfel încât șurubul 19 să se poată folosi din nou ca protecție împotriva răsucirii.

9. Introduceți din nou șurubul 19 în carcasă (consultați **fig. C**).

10. Înșurubați lampa solară 13 în sens orar pe stația exterioară 14.

Stația exterioară se poate găsi pe canalul 1 al stației interioare.

Stația interioară

Schimbați bateriile stației interioare 1 imediat ce afișajul pentru baterii 11 apare pe ecran.

1. Îndepărtați capacul compartimentului pentru baterii 17.

2. Scoateți bateriile vechi.

În starea de livrare, nu se află încă nicio baterie în compartimentul pentru baterii.

3. Introduceți 2 baterii noi de tipul AAA.

Schimbați întotdeauna întregul set de baterii. Nu amestecați niciodată baterii cu o stare de încărcare diferită. Folosiți numai baterii conform datelor din capitolul „Date tehnice”.

4. Închideți compartimentul pentru baterii 17 cu capacul acestuia.

Simbolurile de pe afișaj apar pentru scurt timp. Temperatura interioară măsurată este afișată lângă afișajul temperaturii interioare 12. Afișajul semnalului 9 clipește aproximativ 3 minute în timp ce stația interioară 1 caută semnalul stației exterioare 14. Imediat ce stația interioară recepționează semnalul stației exterioare, se afișează temperatura măsurată de stația exterioară 14.

Căutarea manuală a emițătorului

Ocazional se poate întâmpla ca stația interioară 1 să piardă semnalul radio de la stația exterioară 14 (de ex. în cazul unei căderi a semnalului sau după schimbarea bateriilor). Dacă stația interioară nu recepționează semnalul de la stația exterioară, în locul

temperaturii măsurate se afișează 3 linii orizontale („--“) lângă afișajul temperaturii exterioare **10**. Pentru a restabili conexiunea radio, poate fi necesar să efectuați manual căutarea emițătorului.

Activarea manuală a căutării emițătorului



În timpul căutării emițătorului așezați stația interioară și cea exterioară la o distanță de aproximativ 1,5 m, departe de posibilele surse de interferențe (aparate electronice și instalații radio).

1. Apăsați repetat tasta CH **5**, pentru a selecta canalul 1.
*Afișajul canalului **8** (stația interioară) afișează canalul 1.*
2. Apăsați și mențineți tasta CH **5** timp de 3 secunde.
*Afișajul semnalului **9** luminează intermitent în timp ce stația interioară **1** caută semnalul radio al stației exterioare **14**.*

Temperatura măsurată de stația exterioară apare lângă afișajul temperaturii exterioare **10**, imediat ce stația interioară recepționează semnalul radio prin canalul setat.

Funcția Maximum/Minimum

Funcția Maximum/Minimum afișează temperaturile cele mai ridicate și cele mai scăzute care au fost măsurate de la ultima ștergere a memoriei.

Afișarea temperaturii maxime și minime

1. Apăsați tasta MAX/MIN **4**.
*Afișajul „MAX” luminează sub unitatea de temperatură (°C/°F) **2**. Temperaturile maxime măsurate ale stației interioară și exterioară apar pe afișaj. După cel târziu 10 secunde, afișajul comută înapoi la valorile măsurate actuale.*
2. Apăsați tasta MAX/MIN **4**.
*Afișajul „MIN” luminează sub unitatea de temperatură (°C/°F) **2**. Se afișează temperaturile minime măsurate ale stației interioare și ale celei exterioare. După cel târziu 10 secunde, afișajul comută înapoi la valorile măsurate actuale.*
3. Apăsați tasta MAX/MIN **4**.
Se afișează temperaturile măsurate actual ale stației interioare și ale celei exterioare.

Ștergerea memoriei

1. Apăsați tasta MAX/MIN **4**.
*Afișajul „MAX” luminează sub unitatea de temperatură (°C/°F) **2**.*
2. Apăsați tasta CLEAR (ȘTERGERE) **6**.
Valorile maxime salvate ale temperaturii sunt șterse.
3. Apăsați tasta MAX/MIN **4**.

Afișajul „MIN” luminează sub unitatea de temperatură (°C/°F) 2.

4. Apăsăți tasta CLEAR (ȘTERGERE) 6.

Valorile minime salvate ale temperaturii sunt șterse.

Unitatea de temperatură

Stația interioară oferă posibilitatea se a afișa temperaturile măsurate ale stației interioare și ale celei exterioare în °C sau °F.

Comutarea unității de temperatură

1. Apăsăți tasta °C/°F 7.

Unitatea de temperatură (°C/°F) 2 comută între „°C” și „°F”, iar temperaturile sunt afișate în unitatea selectată.

Lampă solară

Dacă acumulatorul este încărcat și dacă este pornită, lampa solară se aprinde automat atunci când este întuneric și își schimbă culoarea în mod aleatoriu.

Încărcarea acumulatorului

Așezați lampa solară pe o perioadă mai lungă de timp la lumina solară sau încărcăți acumulatorul.

Pornirea și oprirea lămpii solare

1. Deșurubați lampa solară 13 de pe stația exterioară 14 în sens anti-orar.
2. Apăsăți tasta pornit/oprit 20 pentru a porni sau a opri lampa solară.
3. Înșurubați lampa solară 13 în sens orar pe stația exterioară 14.

Dacă lampa solară este pornită și are acumulatorul încărcat suficient, aceasta se aprinde automat atunci când este întuneric.

Curățarea

INDICAȚIE!

Curățarea necorespunzătoare poate conduce la deteriorarea produsului.

- Curățați suprafața produsului cu apă curată după fiecare utilizare.
- Nu folosiți detergenți agresivi.
- Nu folosiți obiecte tăioase sau metalice, cum ar fi cuțite, spatule dure sau altele similare.
- Nu folosiți perii pentru curățare.

- Nu folosiți aparate de curățare cu presiune.

Curățarea produsului

1. Clătiți suprafața produsului cu apă curată.
2. Îndepărtați impuritățile persistente cu apă caldă și un buret moale, curat.
3. Uscați produsul cu un șervet moale, absorbant.

Produsul este curățat.

Depozitarea

Ambalarea și depozitarea produsului

Umiditatea reziduală din produs poate cauza formarea de mușci la depozitare. Lăsați produsul să se usuce bine înainte de a-l depozita.

1. Curățați produsul conform descrierii din capitolul „Curățarea”.
2. Îndepărtați bateriile stației exterioare și interioare.
3. Încărcați complet acumulatorul la soare.
4. Opriți lampa solară.

La acoperirea lămpi solare, aceasta nu trebuie să se aprindă.

5. Așezați produsul în cutia originală de ambalare.

Dacă nu mai dispuneți de ambalaj, folosiți un recipient similar de dimensiune adecvată.

6. Introduceți în ambalajul de depozitare acest manual, precum și toate piesele disponibile care au fost livrate.
7. Depozitați produsul într-un loc uscat și ferit de îngheț ($\geq +5^{\circ}\text{C}$) fără radiație solară directă.

Produsul este ambalat și depozitat în mod corespunzător.

Depanarea

Eroare	Cauza posibilă și soluțiile
Afișajul temperaturii afișează „HH.H”.	Valorile măsurate se află peste intervalul de măsurare.
Afișajul temperaturii afișează „LL.L”.	Valorile măsurate se află sub intervalul de măsurare
Afișajul temperaturii afișează „--.”.	Semnalul stației exterioare nu este recepționat. - consultați „Căutarea manuală a emițătorului”
Afișajul temperaturii afișează „--.”.	Bateriile stației exterioare sunt epuizate. - consultați „Introducerea sau schimbarea bateriilor”
Afișajul temperaturii afișează „--.”.	Stația exterioară este prea departe de stația interioară. - Poziționați stațiile mai aproape una de cealaltă (max. 60 m)
Afișajul temperaturii afișează „--.”.	La stația interioară este setat canalul radio greșit. - consultați „Căutarea manuală a emițătorului”
Lampa solară nu luminează dacă este întuneric.	Lampa solară nu este pornită sau acumulatorul nu este încărcat. - consultați „Lampă solară”

Dacă defecțiunea nu se poate remedia, contactați serviciul de asistență clienți indicat pe ultima pagină.

Date tehnice

Model:	061340
Materiale utilizate:	ABS
Precizia măsurării:	$\pm 1^{\circ}\text{C}$ ($\pm 2^{\circ}\text{F}$) de la 0°C până la 50°C
Frecvența de transmisie:	433 MHz
Puterea efectivă a radiației ERP:	-17,22 dBm
Raza de acțiune:	max. 60 m (câmp liber)

STAȚIA INTERIOARĂ

Dimensiuni (Î x l x A):	100 mm x 70 mm x 25 mm
Alimentarea cu curent electric:	2 x baterii de 1,5 V --- , AAA/LR03
Clasă de protecție:	III
Interval de măsurare:	-10°C – 60°C (14°F – 140°F)

STAȚIA EXTERIOARĂ

Dimensiuni (\emptyset x L):	\emptyset 150 mm x 300 mm
Alimentarea cu curent electric:	2 x baterii de 1,5 V --- , AAA/LR03
Clasă de protecție:	III
Grad de protecție:	IPX7 (protecție împotriva imersiunii de scurtă durată în apă)
Adâncimea maximă a apei:	2 m
Interval de măsurare (apă):	-10°C – 60°C (14°F – 140°F)

LAMPĂ SOLARĂ

Tipul acumulatorului:	Ni-MH
Alimentarea cu curent electric:	1 x 1,2 V --- , 600 mAh

Declarație de conformitate



Prin prezenta, Steinbach International GmbH declară că modelul de instalație radio lampă solară cu termometru radio corespunde cu Directiva 2014/53/UE.

Textul integral al Declarației de conformitate UE este disponibil la următoarea adresă de Internet: www.steinbach-group.com

Eliminarea

Îndepărtarea ambalajului



Îndepărtați ambalajul conform compoziției elementelor. Aruncați cartonul și cutia la maculatură, iar foliile la colectarea de materiale reciclabile.

Eliminarea produsului

Eliminați produsul conform directivelor și specificațiilor valabile în țara dvs. cu privire la eliminare.



Aparatele uzate nu trebuie aruncate la gunoiul menajer!

Dacă produsul nu mai poate fi folosit, atunci fiecare utilizator **este obligat prin lege să predea aparatele uzate separat de gunoiul menajer**, de ex. la un centru de colectare din comuna/cartierul său. Astfel se garantează faptul că aparatele uzate sunt reciclate corespunzător și se evită efectele

negative asupra mediului înconjurător. De aceea, aparatele electrice sunt marcate cu simbolul de mai sus.



Bateriile și acumulatorii nu trebuie aruncați la gunoiul menajer!

În calitate de utilizator, sunteți obligat prin lege să predați toate bateriile și toți acumulatorii, indiferent dacă aceștia conțin substanțe nocive* sau nu, la un centru de colectare din comuna/cartierul dvs. sau din magazine, pentru ca aceștia să poată fi eliminați în mod ecologic. Bateriile și

acumulatorii trebuie să fie eliminați separat față de produs.

* marcate cu: Cd = cadmiu, Hg = mercur, Pb = plumb, Li = litiu

Opseg isporuke / dijelovi uređaja

- 1 Unutarnja jedinica
- 2 Mjerne jedinice temperature (°C/°F)
- 3 Indikator za zamjenu baterije vanjske jedinice
- 4 Tipka MAX/MIN
- 5 Tipka CH
- 6 Tipka CLEAR
- 7 Tipka °C/°F-Taste
- 8 Indikator kanala
- 9 Prikaz signala
- 10 Prikaz vanjske temperature
- 11 Indikator za zamjenu baterije unutarnje jedinice
- 12 Prikaz unutarnje temperature
- 13 Solarna svjetiljka
- 14 Vanjska jedinica
- 15 Vrpca za pričvršćivanje
- 16 Mjesto za postavljanje na zid
- 17 Kućište za baterije
- 18 Stalak
- 19 Vijak
- 20 Tipka uklj./isklj.
- 21 Poklopac kućišta za baterije
- 22 Klizači za baterije

Sadržaj

Pregled.....	2
Opseg isporuke / dijelovi uređaja.....	154
Općenito.....	156
Pročitajte i čuvajte uputstvo za upotrebu.....	156
Pravilna upotreba.....	156
Objašnjenje znakova.....	156
Sigurnost.....	157
Objašnjenje napomena.....	157
Opće sigurnosne napomene.....	157
Prvo puštanje u rad.....	158
Provjerite da li je obim isporuke kompletan i postoje li oštećenja.....	159
Osnovno čišćenje proizvoda.....	159
Upotreba.....	159
Umetanje ili zamjena baterija.....	160
Ručno traženje odašiljača.....	161
Funkcija maksimum/minimum.....	162
Mjerne jedinice temperature.....	162
Solarna svjetiljka.....	162
Čišćenje.....	163
Čišćenje proizvoda.....	163
Skladištenje.....	163
Pakiranje i skladištenje proizvoda.....	163
Rješavanje problema.....	164
Tehnički podaci.....	165
Izjava o sukladnosti.....	165
Odlaganje.....	165
Odlaganje pakovanja.....	165
Odlaganje proizvoda.....	165

Općenito

Pročitajte i čuvajte uputstvo za upotrebu



Ove upute pripadaju ovoj solarnoj svjetiljci s bežičnim termometrom (u daljnjem tekstu „Proizvod“). Sadrži važne informacije u vezi s rukovanjem.

Prije upotrebe proizvoda pažljivo pročitajte uputstvo za upotrebu, a posebno sigurnosne napomene. Nepoštovanje ovog uputstva za upotrebu može dovesti do teških ozljeda ili oštećenja proizvoda.

Uputstvo za upotrebu temelji se na normama i pravilima koji vrijede u Europskoj uniji. U inozemstvu također poštujujte smjernice i zakone specifične za tu zemlju.

Sačuvajte uputstvo za upotrebu za daljnju upotrebu. Ako ovaj proizvod dajete drugima, obavezno im dajte i ovo uputstvo.

Pravilna upotreba

Ovaj proizvod dizajniran je samo za stvaranje svjetlosnih efekata i mjerenje temperature pod vodom odn. u unutarnjem prostoru.

Ovaj je proizvod namijenjen isključivo za privatnu upotrebu te nije pogodan za komercijalnu upotrebu.

Proizvod upotrebljavajte samo kako je opisano u ovom uputstvu. Svaka druga upotreba smatra se neprikladnom i može dovesti do materijalne štete ili čak i do ozljede ljudi.

Ovaj proizvod nije igračka.

Proizvođač ili prodavatelj ne preuzima nikakvu odgovornost za štetu koja nastane zbog neprikladne ili pogrešne upotrebe.

Objašnjenje znakova

U ovom uputstvu za upotrebu, na proizvodu ili na pakovanju nalaze se sljedeći simboli.



Ovaj simbol vam daje korisne dodatne informacije o montaži ili radu.



Proizvodi s ovim simbolom spadaju u klasu zaštite III.



Jednosmjerna struja



Izjava o sukladnosti (vidi poglavlje „Izjava o sukladnosti”): Proizvodi označeni ovim simbolom ispunjavaju sve propise Zajednice Europskog gospodarskog prostora.

Sigurnost

Objašnjenje napomena

Sljedeće signalne riječi koriste se u ovom uputstvu za upotrebu.

UPOZORENJE!

Ova signalna oznaka/riječ označava opasnost srednjeg stupnja rizika koja, ako se ne izbjegne, za posljedicu može imati smrt ili teške ozljede.

OPREZ!

Ova signalna oznaka/riječ označava opasnost niskog stupnja rizika koja, ako se ne izbjegne, za posljedicu može imati manju ili umjereno tešku ozljedu.

NAPOMENA!

Ova signalna riječ upozorava na moguću materijalnu štetu.

Opće sigurnosne napomene

OPREZ!

Zanemarivanje dužnosti nadzora djece ili osoba s mentalnim oštećenjem može dovesti do opasnosti od ozljeda!

Osobe koje nisu u stanju procijeniti opći rizik i na taj način samostalno izbjeći prijeteće opasnosti, mogu se ozlijediti pri kontaktu s ovim proizvodom ili nepravilnim rukovanjem.

- Nikada ne ostavljajte djecu ili osobe s mentalnim oštećenjem bez nadzora tijekom korištenja proizvoda.

Opće napomene vezane uz baterije

UPOZORENJE!

Opasnost od ozljede i oštećenja.

Nepravilna upotreba baterija može dovesti do oštećenja okolnih dijelova i do tjelesnih ozljeda zbog curenja tekućine iz baterija.

- Nikada ne skidajte omotače baterija, ne radite kratak spoj na njima i ne pokušavajte ih puniti.

- Nikada ne izlažite baterije izvoru topline, vatri ili izravnoj sunčevoj svjetlosti.
- Upotrebljavajte samo baterije jedne vrste u jednom pakovanju i ne miješajte različito potrošene obične ili punjive baterije s novim baterijama.
- Pazite na pravilno postavljanje polova baterija pri postavljanju u kućište za baterije.

⚠ OPREZ!

Opasnost od kemijskih opekline!

Sadržaj baterija može procuriti, pogotovo kada su starije. Ako dođete u izravan kontakt s kiselinom iz baterije, postoji opasnost od kemijskih opekline.

- Izbegavajte da kiselina iz baterije dođe u kontakt s kožom, očima i sluznicom.
- Ako dođete u kontakt s kiselinom iz baterije, odmah isperite ta mjesta s puno čiste vode i odmah se obratite liječniku.
- Ako je kiselina iz baterije došla u kontakt s vašim očima, odmah ih isperite hladnom vodom, u trajanju od najmanje 10 minuta. Potražite savjet liječnika što je prije moguće.
- Baterije koje su procurile odmah izvadite iz kućišta za baterije.

Prvo puštanje u rad

⚠ UPOZORENJE!

Opasnost od gušenja!

Djeca se u igri s folijom pakovanja mogu u nju zapetljati i ugušiti se.

- Pazite da se djeca ne igraju s folijom pakovanja.

NAPOMENA!

Ako se pakovanje otvara neoprezno, posebno s oštrim ili šiljastim predmetima, može doći do oštećenja proizvoda.

- Otvarajte pakovanje što je pažljivije moguće.
- Ne prodirite u pakovanje oštrim ili šiljastim predmetima.

NAPOMENA!

Ovaj proizvod se može lako oštetiti tijekom skladištenja ili prijevoza bez pakovanja.

- Ne odlažite pakovanja.
- U slučaju oštećenja pakovanja, zamijenite ga kutijom, koja je što sličnija originalnom pakovanju.

Provjerite da li je obim isporuke kompletan i postoje li oštećenja.

1. Pažljivo otvarajte pakovanje.
2. Izvadite sve dijelove iz pakovanja.
3. Provjerite da li je obim isporuke kompletan.
4. Proverite da li obim isporuke ima oštećenja.



Osnovno čišćenje proizvoda

1. Uklonite ambalažni materijal i sve zaštitne folije, ako su dostupne.
2. Uklonite sve dijelove obima isporuke kao što je opisano u poglavlju „Čišćenje”.

Proizvod je sada očišćen i spreman za upotrebu.

Upotreba

Uređaj ima 2 mjerne jedinice:

- Unutarnja jedinica  (prijemnik)
- Vanjska jedinica  (odašiljač).

Vanjska jedinica Vanjska jedinica namijenjena je za mjerenje temperature u vodi (npr. u bazenu, jezeru), a unutarnja jedinica mjeri temperaturu u stanu.



Kada postavite vanjsku jedinicu u vodu, preporučuje se da je vežete pomoću vrpce .

Unutarnja jedinica na svom zaslonu prikazuje i temperaturu mjesta na kojem je postavljena i temperaturu koju radio vezom šalje vanjska jedinica.



Unutarnja jedinica se može objesiti na zid pomoću mjesta za postavljanje na zid **16** ili postaviti na stalak **18**.

Domet signala između vanjske jedinice i unutarnje jedinice je do 60 m u otvorenom okruženju. Ako su na putu građevine od armiranog betona ili neke slične prepreke, domet signala se skraćuje. Također treba izbjegavati postavljanje vanjske jedinice u blizini električnih izvora koji ometaju (npr. računalnih monitora, televizora, radio uređaja).



Temperatura se pravilno mjeri u hladu. Mjerne uređaje zaštitite od izravne sunčeve svjetlosti kako rezultati mjerenja ne bi bili pogrešni.

NAPOMENA!

Voda i druge tekućine mogu izazvati kratki spoj u kućištu za baterije.

- Pazite da u kućište uređaja ne uđe voda ili druge tekućine.

Umetanje ili zamjena baterija

Vanjska jedinica

Zamijenite baterije vanjske jedinice **14** čim se indikator baterije **3** pojavi na zaslonu.

1. Odvrnite solarnu svjetiljku **13** iz vanjske jedinice **14** u suprotnom smjeru od kazaljke na satu.
2. Uklonite vijak **19** kako biste oslobodili zaštitu od okretanja (vidi **sl.C**).
3. Otvorite kućište odvrtnjem poklopca kućišta za baterije **21** u smjeru suprotnom od kazaljke na satu.

Kućište je sada otvoreno.

4. Izvucite klizače baterija **22** iz kućišta (vidi **sl.D**).
5. Izvadite stare baterije.

Ovaj proizvod se isporučuje bez baterija u kućištu za baterije.

6. Umetnite 2 nove baterije tipa AAA.

Uvijek zamijenite obje baterije. Nikada ne miješajte baterije različite napunjenosti. Upotrebljavajte isključivo baterije u skladu s uputama u poglavlju „Tehničke karakteristike“.

7. Klizače baterija **22** uvucite u kućište do kraja.
8. Uvrnite poklopac kućišta za baterije **21** u potpunosti u smjeru kazaljke na satu na kućište, kako biste ponovno mogli umetnuti vijak **19** kao zaštitu od okretanja.

- Umetnite vijak **19** natrag u kućište (vidi **sl.C**).
- Uvrnite solarnu svjetiljku **13** u smjeru kazaljke na satu na vanjsku jedinicu **14**.
Vanjsku jedinicu možete pronaći na kanalu 1 unutarnje jedinice.

Unutarnja jedinica

Zamijenite baterije unutarnje jedinice **1** čim se indikator baterije **11** pojavi na zaslonu.

- Skinite poklopac kućišta za baterije **17**.
- Izvadite stare baterije.

Ovaj proizvod se isporučuje bez baterija u kućištu za baterije.

- Umetnite 2 nove baterije tipa AAA.

Uvijek zamijenite obje baterije. Nikada ne miješajte baterije različite napunjenosti. Upotrebljavajte isključivo baterije u skladu s uputama u poglavlju „Tehničke karakteristike“.

- Zatvorite kućište za baterije **17** poklopcem kućišta za baterije.

*Na zaslonu se kratko prikazuju elementi prikaza. Izmjerena unutarnja temperatura prikazuje se pored indikatora unutarnje temperature **12**. Indikator signala **9** trepće otprilike 3 minute, dok unutarnja jedinica **1** traži signal vanjske jedinice **14**. Čim unutarnja jedinica primi signal vanjske jedinice, prikazuje se temperatura koju je izmjerila vanjska jedinica **14**.*

Ručno traženje odašiljača

Povremeno se može dogoditi da unutarnja jedinica **1** izgubi radio signal vanjske jedinice **14** (npr. u slučaju gubitka signala ili nakon zamjene baterija). Kada unutarnja jedinica ne prima signal vanjske jedinice, na mjestu izmjerene temperature se pored indikatora vanjske temperature **10** pojavljuju 3 vodoravne crtice („--.“). Kako bi se radio veza opet uspostavila, možda će biti potrebno ručno pokrenuti pretragu odašiljača.

Ručna aktivacija pretrage odašiljača



Unutarnju i vanjsku jedinicu tijekom traženja odašiljača postavite na udaljenost od oko 1,5 m od mogućih izvora smetnji (električnih i radio uređaja).

- Više puta pritisnite tipku CH **5**, da biste odabrali kanal 1.
*Indikator kanala **8** (unutarnja jedinica) prikazuje kanal 1.*
- Pritisnite tipku CH **5** i držite 3 sekunde.
*Prikaz signala **9** trepće, dok unutarnja jedinica **1** traži radio signal vanjske jedinice **14**.*

Temperatura, koju mjeri vanjska jedinica, prikazuje se pored indikatora vanjske temperature **10**, čim unutarnja jedinica primi signal o podešenom kanalu.

Funkcija maksimum/minimum

Funkcija maksimum/minimum prikazuje najviše i najniže temperature, koje su izmjerene od posljednjeg brisanja memorije.

Prikaz maksimalne i minimalne temperature

1. Pritisnite tipku MAX/MIN .

Prikaz „MAX” svijetli ispod mjerne jedinice temperature (°C/°F) . Izmjerene maksimalne temperature unutarnje i vanjske jedinice pojavljuju se na zaslonu. Najkasnije nakon 10 sekundi ponovo se prikazuju trenutne vrijednosti mjerenja.

2. Pritisnite tipku MAX/MIN .

Prikaz „MIN” svijetli ispod mjerne jedinice temperature (°C/°F) . Prikazuju se izmjerene minimalne temperature unutarnje i vanjske jedinice. Najkasnije nakon 10 sekundi ponovo se prikazuju trenutne vrijednosti mjerenja.

3. Pritisnite tipku MAX/MIN .

Prikazuju se trenutno izmjerene temperature unutarnje i vanjske jedinice.

Brisanje memorije

1. Pritisnite tipku MAX/MIN .

Prikaz „MAX” svijetli ispod mjerne jedinice temperature (°C/°F) .

2. Pritisnite tipku CLEAR .

Spremljene vrijednosti maksimalnih temperatura su izbrisane.

3. Pritisnite tipku MAX/MIN .

Prikaz „MIN” svijetli ispod mjerne jedinice temperature (°C/°F) .

4. Pritisnite tipku CLEAR .

Spremljene vrijednosti minimalnih temperatura su izbrisane.

Mjerne jedinice temperature

Unutarnja jedinica može prikazati izmjerenu temperaturu unutarnje i vanjske jedinice u °C ili °F.

Promjena mjerne jedinice temperature

1. Pritisnite tipku °C/°F .

Mjerna jedinica temperature (°C/°F)  se mijenja s „°C” na „°F” i obrnuto i temperature se prikazuju u odabranim mjernim jedinicama.

Solarna svjetiljka

S napunjenom baterijom i kad je uključena, solarna svjetiljka automatski svijetli u mraku i nasumičnim odabirom mijenja boje.

Punjenje baterije

Ostavite solarnu svjetiljku duže vremena na sunčevom svjetlu kako bi se baterija napunila.

Uključivanje i isključivanje solarne svjetiljke

1. Odvrnite solarnu svjetiljku **13** iz vanjske jedinice **14** u suprotnom smjeru od kazaljke na satu.
2. Pritisnite tipku uklj./isklj. **20** za uključivanje ili isključivanje solarne svjetiljke.
3. Uvrnite solarnu svjetiljku **13** u smjeru kazaljke na satu na vanjsku jedinicu **14**.

Ako je solarna svjetiljka uključena automatski će svijetliti u mraku ako je baterija dovoljno napunjena.

Čišćenje

NAPOMENA!

Nepravilno čišćenje može biti uzrok oštećenja proizvoda.

- Nakon svake upotrebe očistite površinu proizvoda čistom vodom.
- Ne koristite agresivna sredstva za čišćenje.
- Ne upotrebljavajte oštre ili metalne predmete poput noževa, tvrdih lopatica ili slično.
- Ne koristite četke za čišćenje.
- Ne koristite perače pod visokim tlakom.

Čišćenje proizvoda

1. Površinu proizvoda isperite čistom vodom.
2. Tvrdokorne mrlje uklonite mlakom vodom i mekom, čistom spužvom.
3. Proizvod osušite mekom, upijajućom krpom.

Proizvod je sada očišćen.

Skladištenje

Pakiranje i skladištenje proizvoda

Ostatak vlage na proizvodu može dovesti do stvaranja plijesni tijekom skladištenja. Ostavite proizvod da se dobro osuši prije nego što ga uskladištite.

1. Proizvod čistite kao što je opisano u poglavlju „Čišćenje“.
2. Izvadite baterija iz vanjske i unutarnje jedinice.
3. U potpunosti napunite bateriju na suncu.

4. Isključite solarnu svjetiljku.
Ako se solarna svjetiljka stavi u zamračeno, ne smije svijetliti.
5. Smjestite proizvod u originalnu kartonsku ambalažu.
Ako više nemate tu ambalažu, upotrijebite drugu ambalažu odgovarajuće veličine.
6. U ambalažu za čuvanje proizvoda dodajte ove upute i sve postojeće dijelove sadržane u opsegu isporuke.
7. Proizvod skladištite na suhom i mjestu zaštićenom od mraza ($\geq +5\text{ }^{\circ}\text{C}$) bez izravne sunčeve svjetlosti.

Proizvod je pravilno zapakiran i uskladišten.

Rješavanje problema

Greške	Mogući uzrok i rješenja
Indikator temperature prikazuje „HH.H“.	Mjerne vrijednosti su iznad mjernog opsega.
Indikator temperature prikazuje „LL.L“.	Mjerne vrijednosti su ispod mjernog opsega
Indikator temperature prikazuje „--.“.	Ne prima se signal vanjske jedinice. - vidi „Ručno traženje odašiljača“
Indikator temperature prikazuje „--.“.	Baterije vanjske jedinice su prazne. - vidi „Umetanje ili zamjena baterija“
Indikator temperature prikazuje „--.“.	Vanjska jedinica je predaleko od unutarnje jedinice. - Postavite jedinice da budu bliže jedna drugoj (maks. 60 m)
Indikator temperature prikazuje „--.“.	Na unutarnjoj jedinici je podešen pogrešan radio kanal. - vidi „Ručno traženje odašiljača“
Solarna svjetiljka ne svijetli u mraku.	Solarna svjetiljka nije uključena ili je baterija nije napunjena. - vidi „Solarna svjetiljka“

U slučaju da se pogreška ne može ukloniti, kontaktirajte korisničku službu koja je navedena na posljednjoj stranici.

Tehnički podaci

Model:	061340
Korišteni materijali:	Akrilonitril butadien stiren
Točnost mjerenja:	$\pm 1\text{ }^{\circ}\text{C}$ ($\pm 2\text{ }^{\circ}\text{F}$) od $0\text{ }^{\circ}\text{C}$ do $50\text{ }^{\circ}\text{C}$
Frekvencija prijena:	433 MHz
Efektivna izračena snaga:	-17,22 dBm
Domet prijena:	maks. 60 m (slobodan prostor)

UNUTARNJA JEDINICA

Dimenzije (visina x širina x dubina):	100 mm x 70 mm x 25 mm
Napajanje strujom:	2 x 1,5 V --- , AAA/LR03 baterije
Klasa zaštite:	III
Mjerno područje:	$-10\text{ }^{\circ}\text{C}$ – $60\text{ }^{\circ}\text{C}$ ($14\text{ }^{\circ}\text{F}$ – $140\text{ }^{\circ}\text{F}$)

VANJSKA JEDINICA

Dimenzije (\varnothing x d):	\varnothing 150 mm x 300 mm
Napajanje strujom:	2 x 1,5 V --- , AAA/LR03 baterije
Klasa zaštite:	III
Vrsta zaštite:	IPX7 (zaštita od privremenog uranjanja)
Maksimalna dubina vode:	2 m
Mjerno područje (voda):	$-10\text{ }^{\circ}\text{C}$ – $60\text{ }^{\circ}\text{C}$ ($14\text{ }^{\circ}\text{F}$ – $140\text{ }^{\circ}\text{F}$)

SOLARNA SVJETILJKA

Tip baterije:	Ni-MH
Napajanje strujom:	1 x 1,2 V --- , 600 mAh

Izjava o sukladnosti



Ovime društvo Steinbach International GmbH izjavljuje da bežična solarna svjetiljka s bežičnim termometrom u skladu s direktivom 2014/53/EU.

Cijeli tekst EU Izjave o sukladnosti nalazi se na sljedećoj internetskoj adresi:

www.steinbach-group.com

Odlaganje

Odlaganje pakovanja



Odložite pakovanje prema vrsti. Debeli papir i karton stavite u otpadni papir, folije u dio za recikliranje.

Odlaganje proizvoda

Proizvod odložite u skladu s propisima koji vrijede u vašoj državi.



Stari uređaji ne smiju se baciti u kućni otpad!

Ako ovaj proizvod jednog dana postane neupotrebljiv, svaki potrošač ima zakonsku obavezu **predati stare uređaje, odvojeno od kućnog otpada**, npr. na mjestu prikupljanja u svojoj općini/dijelu grada. Na taj način se osigurava da se stari uređaji pravilno recikliraju i da se izbjegnu negativni utjecaji na okoliš. Zbog toga su električni uređaji označeni gore navedenim simbolom.



Obične i punjive baterije ne smiju se bacati u kućni otpad!

Kao potrošač imate zakonsku obavezu odložiti sve obične i punjive baterije, bez obzira sadrže li štetne tvari* ili ne, na mjesto za prikupljanje u svojoj općini/dijelu grada ili ih predati trgovcima, kako bi se one mogle odložiti na ekološki prihvatljiv način. Obične i punjive baterije uklanjaju se odvojeno

od proizvoda.

* Cd = kadmij, Hg = živa, Pb = olovo, Li = litij

Обхват на доставка/ части на уреда

- 1 Върешна станция
- 2 Мерна единица на температурата (°C/°F)
- 3 Индикатор за смяна на батерия външна станция
- 4 Бутон MAX/MIN
- 5 Бутон CH
- 6 Бутон CLEAR
- 7 Бутон °C/°F
- 8 Индикация на канала
- 9 Индикация на сигнала
- 10 Индикация за външна температура
- 11 Индикатор за смяна на батерия вътрешна станция
- 12 Индикация за вътрешна температура
- 13 Соларна лампа
- 14 Външна станция
- 15 Шнур за закрепване
- 16 Механизъм за окачване
- 17 Отделение за батериите
- 18 Стойка
- 19 Винт
- 20 Бутон за вкл./изкл.
- 21 Капак на отделението за батериите
- 22 Поставка за батериите

Съдържание

Преглед	2
Обхват на доставка/части на уреда	167
Обща	169
Прочетете и спазвайте инструкциите за експлоатация.....	169
Употреба по предназначение.....	169
Обяснение на знаците	169
Безопасност	170
Обяснение на указанията.....	170
Общи указания за безопасност.....	170
Първо използване	172
Проверете обхвата на доставката за цялост и повреди.....	172
Основно почистване на продукта.....	172
Обслужване	173
Поставяне или смяна на батерии.....	174
Ръчно търсене на предавател.....	175
Максимум/минимум функция.....	175
Мерна единица на температурата.....	176
Соларна лампа.....	176
Почистване	177
Почистване на продукта.....	177
Съхранение	177
Опаковане и съхраняване на продукта.....	177
Отстраняване на неизправности	178
Технически данни	179
Декларация за съответствие	179
Изхвърляне	179
Изхвърляне на опаковката.....	179
Изхвърляне на продукта.....	179

Обща

Прочетете и спазвайте инструкциите за експлоатация



Настоящото ръководство е неразделна част от соларната лампа с безжичен термометър (наричан по-долу и "продукт"). То съдържа важна информация за работа.

Преди да използвате продукта прочетете внимателно инструкциите за експлоатация, по-конкретно инструкциите за безопасност. Неспазването на инструкциите за експлоатация може да доведе до сериозни наранявания или повреда на продукта.

Инструкциите за експлоатация са въз основа на стандартите и правилата, които са приложими в Европейския съюз. Освен това, в чужбина спазвайте специфичните за страната нормативни разпоредби и закони.

Съхранявайте инструкциите за експлоатация за бъдещи справки. Ако предавате продукта на трети лица, не забравяйте да предадете и тези инструкции за експлоатация.

Употреба по предназначение

Този продукт е предназначен изключително за генериране на светлинни ефекти и измерване на температурата под вода или в закрити помещения.

Този продукт е предназначен изключително за лична употреба и не е подходяща употребата му за търговска цели.

Използвайте продукта само както е описано в тези инструкции. Всяка друга употреба се счита за неправилна и може да доведе до материални щети или дори до наранявания на хора.

Продуктът не е детска играчка.

Производителят или търговецът не поема отговорност за щети, причинени от неправилна или погрешна употреба.

Обяснение на знаците

В това ръководство, върху продукта или върху опаковката са използвани следните символи.



Този символ предоставя полезна допълнителна информация за монтажа или работата.



Продуктите, маркирани с този символ, съответстват на клас на защита III.



Постоянно напрежение



Декларация за съответствие (вижте глава „Декларация за съответствие“): Продуктите, маркирани с този символ, отговарят на всички приложими общностни разпоредби на Европейското икономическо пространство.

Безопасност

Обяснение на указанията

В тези инструкции за експлоатация се използват следните сигнални думи.

ПРЕДУПРЕЖДЕНИЕ!

Този сигнален символ/сигнална дума означава опасност със средна степен на риск, която, ако не бъде избегната, може да доведе до смърт или тежко нараняване.

ВНИМАНИЕ!

Този сигнален символ/сигнална дума означава опасност с ниска степен на риск, която, ако не бъде избегната, може да доведе до леки или средни наранявания.

УКАЗАНИЕ!

Тази сигнална дума предупреждава за възможни материални щети.

Общи указания за безопасност

ВНИМАНИЕ!

Риск от нараняване на деца или хора с умствени увреждания поради пренебрегване на задължението за надзор!

Хората, които не са в състояние сами да преценят общите рискове и по този начин самостоятелно да избегнат възможните опасности, могат да се наранят на продукта или при неправилното му използване.

- Никога не оставяйте децата или умствено увредените без надзор, докато продуктът се използва.

⚠ ПРЕДУПРЕЖДЕНИЕ!

Опасност от нараняване и повреда.

Неправилната употреба на батерии може да повреди околните детайли и да доведе до телесни наранявания от изтеклата течност на батерията.

- Никога не отстранявайте външното покритие на батериите, не свързвайте батерии на късо и не се опитвайте да зареждате батерии.
- Никога не излагайте батериите на източник на топлина, огън или пряка слънчева светлина.
- За един комплект батерии използвайте само батерии от един тип и не смесвайте батерии, използвани в различна степен, или акумулаторни батерии с нови батерии.
- Когато ги поставите в отделението за батерии, се уверете, че полюсите на батериите са правилно подравнени.

⚠ ВНИМАНИЕ!

Опасност от химическо изгаряне!

Батериите могат да протекат, особено ако са по-стари. При директен контакт с киселината на акумулатора, съществува опасност от химически изгаряния.

- Избягвайте контакт на киселината от батериите с кожата, очите и лигавиците.
- Ако влезете в контакт с акумулаторната киселина, незабавно измийте засегнатите места обилно с чиста вода и незабавно се консултирайте с лекар.
- Ако акумулаторната киселината влезе в контакт с очите ви, веднага изплакнете очите си за мин. 10 минути със студена вода. Възможно най-бързо потърсете лекарска помощ.

- Незабавно извадете течашите батерии от отделението за батерии.

Първо използване

⚠ ПРЕДУПРЕЖДЕНИЕ!

Опасност от задушаване!

Докато играят с опаковъчното фолио децата могат да се хванат в него и да се задушат.

- Уверете се, че децата не играят с опаковъчното фолио.

УКАЗАНИЕ!

Невнимателното отваряне на опаковката, особено с помощта на остри или заострени предмети, може да повреди продукта.

- Отворете опаковката колкото се може по-внимателно.
- Не пробивайте опаковката с остри предмети или с остър връх.

УКАЗАНИЕ!

Продуктът е с по-висок риск от повреда при съхранение или транспортиране в разопаковано състояние.

- Не изхвърляйте опаковката.
- В случай на повреда, сменете опаковката с поне еквивалентна кутия.

Проверете обхвата на доставката за цялост и повреди

1. Отворете внимателно опаковката.
2. Извадете всички части от опаковката.
3. Проверете целостта на обхвата на доставката.
4. Проверете обхвата на доставката за повреди.

Основно почистване на продукта

1. Отстранете опаковъчния материал и всички евентуално налични защитни фолиа.

2. Почистете всички части в комплекта на доставката, както е описано в глава „Почистване“.

Продуктът е почистен и подготвен за употреба.

Обслужване

Продуктът се състои от 2 измервателни устройства:

- Вътрешна станция **1** (приемник)
- Външна станция **14** (предавател).

Външната станция е предназначена за измерване на температурата във водата (напр. плувен басейн, езеро), докато вътрешната станция измерва вътрешната температура в апартамента.



Ако поставите външната станцията във вода, е препоръчително да я прикрепите с помощта на шнура за закрепване **15**.

Вътрешната станция показва както температурата на мястото, където е инсталирана, така и температурата на водата, предавана на дисплея от външната станция чрез радиовръзката.



Вътрешната станция може да бъде окачена на стената с помощта на механизма за окачване **16** или да се монтира с помощта на стойката **18**.

Обхватът на сигнала между външната и вътрешната станция е до 60 m в свободна среда. Обхватът на сигнала се намалява от стоманобетонни конструкции или подобни препятствия. Позиционирането на външните станции в близост до източници на електрически смущения (например компютърни монитори, телевизори, радиосистеми) също трябва да се избягва.



Правилното измерване на температурата се извършва на сянка. Пазете измервателните уреди от пряка слънчева светлина, за да не дадат грешни резултати от измерванията.

УКАЗАНИЕ!

Водата или други течности могат да причинят късо съединение на батериите в отделението им.

- Уверете се, че в корпуса не попадат вода или други течности.

Поставяне или смяна на батерии

Външна станция

Сменете батериите на външната станция **14** веднага след като индикаторът на батерията **3** се появи на дисплея.

1. Развийте соларната лампа **13** от външната станция **14** обратно на часовниковата стрелка.
2. Отстранете винта **19** за да разхлабите устройството против превъртане (вижте **Фиг. С**).
3. Отворете корпуса, като развиете капака на отделението за батериите **21** обратно на часовниковата стрелка.

Корпусът е отворен.

4. Издърпайте поставката за батерии **22** от корпуса (виж **Фиг. D**).
5. Извадете старите батерии.

При доставката, в отделението за батерии няма батерии.

6. Поставете 2 нови батерии, тип AAA.

Винаги сменяйте целия комплект батерии. Никога не смесвайте батерии с различни нива на заряд. Използвайте батерии само в съответствие с информацията в глава „Технически данни“.

7. Натиснете до упор поставката за батерии **22** в корпуса.
8. Завийте напълно капака на отделението за батерии **21** по посока на часовниковата стрелка към корпуса, така че да можете да поставите отново винта **19** като устройство против превъртане.
9. Поставете винта **19** обратно в корпуса (вижте **Фиг. С**).
10. Завийте соларната лампа **13** по посока на часовниковата стрелка към външната станция **14**.

Външната станция може да бъде намерена на канал 1 на вътрешната станция.

Вътрешна станция

Сменете батериите на вътрешната станция **1** веднага след като индикаторът на батерията **11** се появи на дисплея.





1. Свалете капака на отделението за батериите **17**.
2. Извадете старите батерии.

При доставката, в отделението за батерии няма батерии.



3. Поставете 2 нови батерии, тип AAA.

Винаги сменяйте целия комплект батерии. Никога не смесвайте батерии с различни нива на заряд. Използвайте батерии само в съответствие с информацията в глава „Технически данни“.

4. Затворете отделението за батериите с капака на отделението за батериите.

Индикаторните елементи на дисплея се показват за кратко. Измерената вътрешна температура се показва до индикацията за вътрешна температура . Индикацията на сигнала  мига за около 3 минути, докато вътрешната станция  търси сигнала от външната станция . Веднага след като вътрешната станция получи сигнала от външната станция, се показва температурата, измерена от външната станция .

Ръчно търсене на предавател

Понякога се случва вътрешната станция  да загуби радиосигнала на външната станция  (например в случай на отказ на сигнала или след смяна на батерията). Ако вътрешната станция не приема сигнала от външната станция, до индикацията на външната температура вместо измерената температура се показват 3 хоризонтални ленти ("--.") . За да възстановите отново радио връзката, може да се наложи ръчното търсене на предавателя.

Активиране на ръчно търсене на предавател





По време на търсенето на предавателя поставете вътрешната и външната станции на разстояние около 1,5 m от възможни източници на смущения (електронни уреди и радиосистеми).

1. Натиснете многократно бутона CH , за да изберете канал 1.

Индикацията на канала  (вътрешна станция) показва канал 1.

2. Натиснете и задръжте бутон CH-Taste за 3 секунди.

Индикацията на сигнала  мига, докато вътрешната станция  търси радиосигнала на външната станция .

Измерената от външната станция температура се появява до индикацията за външна температура в момента , в който вътрешната станция получи радиосигнала през зададения канал.

Максимум/минимум функция

Максимум/минимум функцията показва най-високите и най-ниските температури, измерени от последното изтриване на паметта.

Показване на максимална и минимална температура

1. Натиснете бутона MAX/MIN .

Индикацията „MAX“ светва под мерната единица на температурата (°C/°F) . Измерените максимални температури на вътрешните и външните станции се показват на дисплея. След максимум 10 секунди индикацията преминава обратно към текущите измерени стойности.

2. Натиснете бутона MAX/MIN .

Индикацията „MIN“ светва под мерната единица на температурата (°C/°F) . Показват се измерените минимални температури на вътрешната и външната станция. След максимум 10 секунди индикацията преминава обратно към текущите измерени стойности.

3. Натиснете бутона MAX/MIN .

Показват се текущо измерените температури на вътрешната и външната станция.

Изтриване на паметта

1. Натиснете бутона MAX/MIN .

Индикацията „MAX“ светва под мерната единица на температурата (°C/°F) .

2. Натиснете бутона CLEAR .

Запаметените максимални температурни стойности са изтрити.

3. Натиснете бутона MAX/MIN .

Индикацията „MIN“ светва под мерната единица на температурата (°C/°F) .

4. Натиснете бутона CLEAR .

Запаметените минимални температурни стойности са изтрити.

Мерна единица на температурата

Вътрешната станция предлага възможността за показване на измерените температури на вътрешната и външната станция в °C или °F.

Смяна на мерната единица на температурата

1. Натиснете бутона °C/°F .

Мерната единица на температурата (°C/°F)  се променя между "°C" и "°F" и температури се показват в избраната мерна единица.

Соларна лампа

При заредена и включена акумулаторна батерия, соларната лампа светва автоматично на тъмно и променя цвета си на случаен принцип.

Зареждане на акумулаторната батерия

Излагайте соларната лампа на слънчева светлина за по-дълъг период от време, за да заредите акумулаторната батерия.

Включване и изключване на соларната лампа

1. Развийте соларната лампа **13** от външната станция **14** обратно на часовниковата стрелка.
2. Натиснете бутона за вкл/изкл **20**, за да включите/изключите соларната лампа.
3. Завийте соларната лампа **13** по посока на часовниковата стрелка към външната станция **14**.

Ако соларната лампа е включена, тя светва автоматично на тъмно и е с достатъчно заредена акумулаторна батерия.

Почистване

УКАЗАНИЕ!

Неправилното почистване може да повреди продукта.

- След всяка употреба почиствайте повърхността на продукта с чиста вода.
- Не използвайте агресивни почистващи препарати.
- Не използвайте остри или метални предмети, като ножове, твърди шпатули или други подобни.
- Не използвайте четки за почистване.
- Не използвайте почистване под налягане.

Почистване на продукта

1. Изплакнете повърхността на продукта с чиста вода.
2. Отстранете упоритите замърсявания с хладка вода и мека, чиста гъба.
3. Подсушете продукта с мека, попиваща кърпа.

Продуктът е почистен.

Съхранение

Опаковане и съхраняване на продукта

Остатъчната влага върху продукта може да доведе до образуване на плесен по време на съхранение. Преди да приберете продукта за съхранение, го оставете да изсъхне добре.

1. Почистете продукта, както е описано в глава „Почистване“.
2. Отстранете батериите от външната и вътрешната станция.
3. Заредете напълно акумулаторната батерия на слънце.
4. Изключете соларната лампа.
Ако соларната лампа потъмнее, същата не трябва да започва да свети.
5. Поставете продукта в оригиналната кутия на опаковката.
Ако вече не разполагате с тази опаковка, използвайте еквивалентна кутия с подходящ размер.
6. Включете тази инструкция и всички части от обхвата на доставката в опаковката за съхранение.
7. Съхранявайте продукта на сухо и защитено от замръзване място ($> = +5 \text{ }^\circ\text{C}$), без пряка слънчева светлина.

Продуктът е правилно опакован и съхраняван.

Отстраняване на неизправности

Грешка	Възможна причина и решения
Индикацията на температурата показва „НН.Н“.	Измерените стойности са над обхвата на измерване.
Индикацията на температурата показва „LL.L“.	Измерените стойности са под обхвата на измерване
Индикацията на температурата показва „--.“.	Сигналят от външната станция не е получен. - виж „Ръчно търсене на предавател“
Индикацията на температурата показва „--.“.	Батериите на външната станция са изтощени. - виж „Поставяне или смяна на батерии“
Индикацията на температурата показва „--.“.	Външната станция е твърде далеч от вътрешната станция. - Поставете станциите по-близо една до друга (максимум 60 m)
Индикацията на температурата показва „--.“.	На вътрешната станция е заден грешен радио канал. - виж „Ръчно търсене на предавател“
Соларната лампа не свети на тъмно.	Соларната лампа не е включена или акумулаторната батерия не е заредена. - виж „Соларна лампа“

Ако повредата не може да бъде отстранена, свържете се със следпродажбения сервиз, посочен на последната страница.

Технически данни

Модел:	061340
Използвани материали:	ABS
Точност на измерване:	$\pm 1\text{ }^{\circ}\text{C}$ ($\pm 2\text{ }^{\circ}\text{F}$) от $0\text{ }^{\circ}\text{C}$ до $50\text{ }^{\circ}\text{C}$
Честота на предаване:	433 MHz
Ефективна мощност на излъчване ERP:	-17,22 dBm
Обхват на предаване:	макс. 60 m (свободно поле)
ВЪТРЕШНА СТАНЦИЯ	
Размери (В x Ш x Д):	100 mm x 70 mm x 25 mm
Захранване:	2 x 1,5 V --- , батерии AAA/LR03
Клас на защита:	III
Диапазон на измерване:	$-10\text{ }^{\circ}\text{C}$ – $60\text{ }^{\circ}\text{C}$ ($14\text{ }^{\circ}\text{F}$ – $140\text{ }^{\circ}\text{F}$)
ВЪНШНА СТАНЦИЯ	
Размери (\emptyset x L):	$\emptyset 150\text{mm}$ x 300 mm
Захранване:	2 x 1,5 V --- , батерии AAA/LR03
Клас на защита:	III
Степен на защита:	IPX7 (защита срещу временно потапяне)
Максимална дълбочина на водата:	2 m
Диапазон на измерване (вода):	$-10\text{ }^{\circ}\text{C}$ – $60\text{ }^{\circ}\text{C}$ ($14\text{ }^{\circ}\text{F}$ – $140\text{ }^{\circ}\text{F}$)
СОЛАРНА ЛАМПА	
Тип акумулаторна батерия:	Ni-MH
Захранване:	1 x 1,2 V --- , 600mAh

Декларация за съответствие



С настоящото Steinbach International GmbH декларира, че безжичният тип соларна лампа с безжичен термометър отговаря на Директива 2014/53 / ЕС.

Пълният текст на ЕС декларацията за съответствие е достъпен на следния интернет адрес: www.steinbach-group.com

Изхвърляне

Изхвърляне на опаковката



Изхвърлете опаковката според вида ѝ. Изхвърлете велпапето и картоната в отпадъците за хартия, фолиото при материалите за рециклиране.

Изхвърляне на продукта

Изхвърлете продукта в съответствие с указанията и разпоредбите за изхвърляне в страната ви.



Старите уреди не трябва да бъдат събирани с битовите отпадъци!

Ако продуктът вече не може да се използва, всеки потребител е задължен по закон да предава старите уреди отделно от битовите отпадъци, напр. на събирателен пункт в неговата община/градска част.

Това гарантира правилното рециклиране на старите уреди и избягването на негативните въздействия върху околната среда. За това електроуредите са обозначени с горния символ.



Отпадъците от батериите и акумулаторните батерии не трябва да бъдат събирани в битовите отпадъци!

Като потребител вие сте законно задължен да събирате всички батерии и акумулаторни батерии, независимо от това дали съдържат вредни вещества* или не, в събирателен пункт във вашата община/градски район или в търговски обект, така че събирането на отпадъците да бъде екологично. Отпадъците от батериите и акумулаторните батерии трябва да се събират отделно от продукта.

* маркирано с: Cd = кадмий, Hg = живак, Pb = олово, Li = литий

Teslimat kapsamı/ cihaz parçaları

- 1 İç istasyon
- 2 Sıcaklık birimi (°C/°F)
- 3 Dış istasyon pil değiştirme göstergesi
- 4 MAX/MIN tuşu
- 5 CH tuşu
- 6 CLEAR tuşu
- 7 °C/°F tuşu
- 8 Kanal göstergesi
- 9 Sinyal göstergesi
- 10 Dış ortam sıcaklık göstergesi
- 11 İç istasyon pil değiştirme göstergesi
- 12 İç ortam sıcaklık göstergesi
- 13 Güneş ışığı lambası
- 14 Dış istasyon
- 15 Sabitleme kablosu
- 16 Askı
- 17 Pil haznesi
- 18 Dayanak
- 19 Vida
- 20 Açma/kapama tuşu
- 21 Pil haznesi kapağı
- 22 Pil kızıağı

İçindekiler

Genel bakış	2
Teslimat kapsamı/cihaz parçaları	181
Genel	183
Kullanım kılavuzunu okuyun ve saklayın.....	183
Kullanım amacı.....	183
Özel işaretler	183
Güvenlik	184
Talimatlara yönelik açıklamalar.....	184
Genel güvenlik talimatları.....	184
İlk işleme alma	186
Teslimat kapsamındaki tüm parçaları bütünlük ve hasar açısından kontrol edin.....	186
Ürünün temel temizliği.....	186
Kullanım	187
Pilleri takma veya değiştirme.....	187
Manuel istasyon arama.....	188
Maximum-/Minimum fonksiyonu.....	189
Sıcaklık birimi.....	190
Güneş ışığı lambası.....	190
Temizlik	190
Ürünü temizleme.....	190
Depolama	191
Ürünü paketlenme ve depolama.....	191
Sorun giderme	192
Teknik veriler	193
Uygunluk beyanı	193
Ürünü bertaraf etme	193
Ambalajı bertaraf etme.....	193
Ürünü bertaraf etme.....	193

Genel

Kullanım kılavuzunu okuyun ve saklayın



Bu kılavuz, kablosuz termometreli bu güneş ışığı lambasına aittir (bundan böyle "ürün" olarak da ifade edilecektir). Ürünün kullanımına ilişkin önemli bilgiler içerir.

Ürünü kullanmadan önce özellikle güvenlik talimatları olmak üzere kullanım kılavuzunu dikkatlice okuyun. Bu kullanım kılavuzuna uyulmaması, ciddi yaralanmalara veya üründe hasara neden olabilir.

Kullanım kılavuzu, Avrupa Birliği'nde geçerli standartlara ve kurallara dayanmaktadır. Yurt dışındayken, ülkelere özgü yönetmelik ve yasalara da dikkat ediniz.

Kullanım kılavuzunu gelecek kullanımlar için saklayın. Ürünü üçüncü şahıslara vermeniz halinde, bu kullanım kılavuzunu da ürün ile beraber verdiğinizden emin olun.

Kullanım amacı

Bu ürün özellikle ışık efektlerinin oluşturulması ve su altında veya iç mekanlarda sıcaklık ölçümü yapılması amacıyla tasarlanmıştır.

Bu ürün yalnızca kişisel kullanıma yöneliktir ve ticari kullanım için uygun değildir.

Ürünü yalnızca bu kılavuzda açıklandığı şekilde kullanın. Diğer tüm kullanımlar uygunsuz kabul edilir ve mal hasarına ve hatta kişisel yaralanmaya neden olabilir.

Bu ürün oyuncak değildir.

Üretici veya satıcı, usulüne uygun olmayan veya yanlış kullanımdan kaynaklanan hasarlar için sorumluluk kabul etmez.

Özel işaretler

Bu kullanım kılavuzunda, ürün üzerinde veya ambalaj üzerinde aşağıdaki semboller kullanılmıştır.



Bu sembol, montaj veya kullanım hakkında size yararlı ek bilgiler sağlar.



Bu sembol ile işaretlenen ürünler, koruma sınıfı III altında sınıflanır.



Doğru akım gerilimi



Uygunluk beyanı (bkz. "Uygunluk beyanı" bölümü): Bu sembol ile işaretlenen ürünler, Avrupa Ekonomik Alanının geçerli topluluk mevzuatlarına uygundur.

Güvenlik

Talimatlara yönelik açıklamalar

Bu kullanım kılavuzunda aşağıdaki uyarı sözcükleri kullanılmıştır.

⚠ UYARI!

Bu uyarı sembolü/kelimesi, kaçınılmadığı takdirde ölüm veya ciddi yaralanmayla sonuçlanabilecek orta düzeyde risk içeren bir tehlikeyi belirtir.

⚠ DİKKAT!

Bu uyarı sembolü/kelimesi, kaçınılmadığı takdirde küçük veya orta derecede yaralanmayla sonuçlanabilecek düşük düzeyde risk içeren bir tehlikeyi belirtir.

İKAZ!

Bu uyarı sözcüğü olası mal hasarına karşı uyarır.

Genel güvenlik talimatları

⚠ DİKKAT!

Gözetim görevinin ihmal edilmesi nedeniyle çocuklar veya zihinsel engelli kişilerde yaralanma tehlikesi!

Genel riskler hakkında değerlendirme yapamayan ve olası risklerden kendilerini koruyamayan kişiler, ürün ile veya yanlış kullanım nedeniyle kendilerini yaralayabilirler.

- Ürün kullanımdayken çocukları veya zihinsel engelli kişileri asla gözetimsiz bırakmayın.

⚠ UYARI!

Yaralanma ve hasar riski.

Pillerin yanlış kullanımı, etrafta bulunan bileşenlere zarar verebilir ve sızan pil sıvısı fiziksel yaralanmalara neden olabilir.

- Pilleri kaplayan katmanı asla çıkarmayın, pillere kısa devre yaptırmayın veya pilleri şarj etmeye çalışmayın.
- Pilleri asla bir ısı kaynağına, ateşe veya doğrudan güneş ışığına maruz bırakmayın.
- Bir pil takımında yalnızca tek tip pil kullanın ve farklı şekillerde kullanılmış pilleri veya yeniden şarj edilebilir pilleri yeni pillerle bir arada kullanmayın.
- Pil haznesine yerleştirirken pil kutuplarının doğru şekilde hizalandığından emin olun.

⚠ DİKKAT!

Yaralanma riski!

Piller, özellikle eski olması halinde sızıntı yapabilir. Pil asidiyle doğrudan temas etmeniz halinde, kimyasal yanık riski vardır.

- Pil asidinin cilt, göz ve mukozayla temasından kaçının.
- Pil asidiyle temas etmeniz halinde, etkilenen bölgeleri derhal bol temiz su ile yıkayın ve derhal bir doktora başvurun.
- Pil asidinin gözünüze temas etmesi halinde, gözlerinizi derhal en az 10 dakika soğuk suyla yıkayın. En kısa zamanda bir doktor çağırın.
- Sızıntı yapan pilleri derhal pil haznesinden çıkarın.

İlk işleme alma

⚠ UYARI!

Boğulma riski!

Çocuklar ambalaj filmiyle oynarken içine girip boğulabilirler.

- Çocukların ambalaj filmiyle oynamamasına dikkat edin.

İKAZ!

Ambalajın özellikle keskin veya sivri nesnelerin yardımıyla dikkatsizce açılması ürüne hasar verebilir.

- Ambalajı olabildiğince dikkatli şekilde açın.
- Ambalajı keskin veya sivri nesneler ile delmeyin.

İKAZ!

Ambalajsız depolama veya nakliye sırasında ürünün hasar görme riski artar.

- Ambalajı atmayın.
- Hasar durumunda, ambalajı en azından eşdeğer bir kutu ile değiştirin.

Teslimat kapsamındaki tüm parçaları bütünlük ve hasar açısından kontrol edin

1. Ambalajı dikkatlice açın.
2. Tüm parçaları ambalajdan çıkarın.
3. Teslimat kapsamındaki tüm parçaların eksiksiz şekilde bulunduğundan emin olun.
4. Teslimat kapsamındaki parçalarda hasar olup olmadığını kontrol edin.

Ürünün temel temizliği

1. Ambalaj malzemesini ve varsa tüm koruyucu filmleri çıkarın.
2. Teslimat kapsamındaki tüm parçaları "Temizlik" bölümünde açıklandığı üzere temizleyin.

Ürün temizlenmiş ve kullanıma hazırlanmıştır.

Kullanım

Ürün 2 ölçüm tertibatından oluşur:

- İç istasyon **1** (Alıcı)
- Dış istasyon **14** (Verici).

Dış istasyon sudaki sıcaklığın ölçülmesi amacıyla tasarlanırken (örneğin yüzme havuzu, süs havuzu), iç istasyon ise dairedeki iç ortam sıcaklığının ölçülmesi amacıyla tasarlanmıştır.



Dış istasyonu suya yerleştirirken, sabitleme kablosuyla **15** bağlamanız önerilir.

İç istasyon , hem kurulduğu yerin sıcaklığını hem de dış istasyonun kablosuz iletişim aracılığıyla ilettiği su sıcaklığını ekranda gösterir.



İç istasyon askı **16** kullanılarak duvara asılabilir veya dayanak **18** kullanılarak kurulabilir.

Dış istasyon ile iç istasyon arasındaki sinyal menzili, engelsiz bir ortamda 60 m'ye kadar uzanır. Betonarme yapılar veya benzeri engeller sinyal menzilini azaltır. Aynı zamanda dış istasyonların elektriksel parazit kaynaklarının (örneğin bilgisayar monitörleri, televizyonlar, kablosuz sistemler) yakınına yerleştirilmesinden kaçınılmalıdır.



Doğru sıcaklık ölçümü gölgede yapılır. Ölçüm sonuçlarının bozulmasının önüne geçmek için ölçüm cihazlarını doğrudan güneş ışığına maruz bırakmayın.

İKAZ!

Su veya diğer sıvılar, pil haznesindeki pillerin kısa devre yapmasına neden olabilir.

- Gövdeye su veya başka sıvıların girmediğinden emin olun.

Pilleri takma veya değiştirme

Dış istasyon

Ekranda pil göstergesi **3** görüldüğünde dış istasyonun **14** pillerini değiştirin.

1. Dış istasyondaki **14** güneş ışığı lambasını **13** saat yönünün tersine çevirerek çıkarın.
2. Dönme kilidini gevşetmek için vidayı **19** çıkarın (bkz. **Şekil C**).
3. Pil haznesi kapağını **21** saat yönünün tersine çevirerek gövdeyi açın.

Cihaz gövdesi açıldı.

4. Pil kızıağını 22 cihaz gövdesinden dışarı çekin (bkz. Şekil D).
5. Eski pilleri çıkarın.
Cihazın teslimatında pil haznesinde pil bulunmaz.
6. 2 adet yeni AAA türü pil takın.
Daima tüm pil takımını deęiştirin. Farklı doluluk seviyelerine sahip pilleri asla bir arada kullanmayın. Pilleri yalnızca "Teknik veriler" bölümündeki bilgilere uygun olarak kullanın.
7. Pil kızıağını 22 gidebildiđi yere kadar cihaz gövdesinin içine itin.
8. Pil haznesi kapađını 21 saat yönünde olmak üzere gövdeye tam oturacak şekilde takın, böylelikle dönmesini önlemek için vidayı 19 tekrar takabilirsiniz.
9. Vidayı 19 tekrar gövdeye yerleřtirin (bkz. Şekil C).
10. Güneş ışığı lambasını 13 saat yönünde olmak üzere dış istasyona 14 vidalayın.
Dış istasyon, iç istasyonun 1. kanalında bulunabilir.

İç istasyon

Ekranında pil göstergesi 11 görüldüğünde iç istasyon 1 pillerini deęiştirin.

1. Pil haznesinin kapađını pil haznesinden 17 çıkarın.
2. Eski pilleri çıkarın.
Cihazın teslimatında pil haznesinde pil bulunmaz.
3. 2 adet yeni AAA türü pil takın.
Daima tüm pil takımını deęiştirin. Farklı doluluk seviyelerine sahip pilleri asla bir arada kullanmayın. Pilleri yalnızca "Teknik veriler" bölümündeki bilgilere uygun olarak kullanın.
4. Pil haznesini pil haznesi kapađıyla 17 kapatın.

Ekranın gösterge öğeleri kısa bir süre görüntülenir. Ölçülen iç ortam sıcaklığı, iç ortam sıcaklık göstergesinin 12 yanında görüntülenir. İç istasyon 9 dış istasyondan 1 sinyal ararken sinyal göstergesi 14 yaklaşık 3 dakika boyunca yanıp söner. İç istasyon dış istasyondan sinyal alır almaz, dış istasyon 14 tarafından ölçülen sıcaklık görüntülenir.

Manuel istasyon arama

Bazı durumlarda, iç istasyon 1 dış istasyona 14 ait kablosuz sinyali kaybedebilir (örneğin, bir sinyal arızası durumunda veya bir pil deęişiminden sonra). İç istasyonun dış istasyondan sinyal almaması durumunda, ölçülen sıcaklık yerine dış ortam sıcaklık göstergesinin 10 yanında 3 yatay çizgi ("--.") görüntülenir. Kablosuz bağlantının yeniden kurulması için, istasyon aramanın manuel olarak başlatılması gerekebilir.

İstasyon aramayı manuel olarak etkinleştirme



Bir istasyon ararken iç ve dış istasyonları olası parazit kaynaklarından (elektronik cihazlar ve kablosuz sistemler) yaklaşık 1,5 m uzağa yerleştirin.

1. Kanal 1'i seçmek için CH tuşuna **5** tekrarlı şekilde basın.
*Kanal göstergesi **8** (iç istasyon) kanal 1'i gösterir.*
2. CH tuşunu **5** 3 saniye boyunca basılı tutun.
*İç istasyon **1** dış istasyondan **14** radyo sinyali ararken sinyal göstergesi **9** yanıp söner.*

Dış istasyon aracılığıyla ölçülen sıcaklık, iç istasyon kablosuz sinyalini ayarlanan kanal üzerinden alır almaz dış ortam sıcaklık göstergesinin **10** yanında görüntülenir.

Maximum-/ Minimum fonksiyonu

Maximum-/ minimum fonksiyonu, hafızanın en son silinmesinden bu yana ölçülen en yüksek ve en düşük sıcaklıkları gösterir.

Maksimum ve minimum sıcaklığı görüntüleme

1. MAX/MIN tuşuna **4** basın.
*"MAX" göstergesi sıcaklık biriminin (°C/°F) **2** altında yanar. İç ve dış istasyonların ölçülen maksimum sıcaklıkları ekranda görüntülenir. En geç 10 saniye sonra ekran güncel ölçülen değerlere geri döner.*
2. MAX/MIN tuşuna **4** basın.
*"MIN" göstergesi sıcaklık biriminin (°C/°F) **2** altında yanar. İç ve dış istasyonların ölçülen minimum sıcaklıkları görüntülenir. En geç 10 saniye sonra ekran güncel ölçülen değerlere geri döner.*
3. MAX/MIN tuşuna **4** basın.
İç ve dış istasyonların ölçülen mevcut sıcaklıkları görüntülenir.

Hafızayı silme

1. MAX/MIN tuşuna **4** basın.
*"MAX" göstergesi sıcaklık biriminin (°C/°F) **2** altında yanar.*
2. CLEAR tuşuna **6** basın.
Kaydedilen maksimum sıcaklık değerleri silinir.
3. MAX/MIN tuşuna **4** basın.
*"MIN" göstergesi sıcaklık biriminin (°C/°F) **2** altında yanar.*
4. CLEAR tuşuna **6** basın.
Kaydedilen minimum sıcaklık değerleri silinir.

Sıcaklık birimi

İç istasyon, iç ve dış istasyonların ölçülen sıcaklıklarını °C veya °F cinsinden görüntüleme seçeneği sunar.

Sıcaklık birimini ayarlama

1. °C/°F tuşuna **7** basın.

*Sıcaklık birimi (°C/°F) **2** "°C" ve "°F" arasında değişir ve sıcaklıklar seçilen birimde görüntülenir.*

Güneş ışığı lambası

Pil şarj edildiğinde ve ürün etkinleştirildiğinde, güneş ışığı lambası karanlıkta otomatik olarak yanar ve rastgele renk değiştirir.

Akünün şarj edilmesi

Aküyü şarj etmek için güneş ışığı lambasını daha uzun süreyle güneş ışığına maruz bırakın.

Güneş ışığı lambasının açılması ve kapatılması

1. Dış istasyondaki **14** güneş ışığı lambasını **13** saat yönünün tersine çevirerek çıkarın.
2. Güneş ışığı lambasını açmak veya kapatmak için açma/kapama tuşuna **20** basın.
3. Güneş ışığı lambasını **13** saat yönünde olmak üzere dış istasyona **14** vidalayın.

Güneş ışığı lambası açıldığında, yeterince şarj edilmiş bir pil ile karanlıkta otomatik olarak yanar.

Temizlik

İKAZ!

Yanlış temizlik üründe hasara yol açabilir.

- Her kullanımdan sonra ürünün yüzeyini temiz su ile temizleyin.
- Aşındırıcı temizlik maddeleri kullanmayın.
- Bıçak, sert uçlu spatula veya benzeri keskin veya metal nesnelere kullanmayın.
- Ürün üzerinde temizleme fırçaları kullanmayın.
- Yüksek basınçlı temizleyici kullanmayın.

Ürünü temizleme

1. Ürünün yüzeyini temiz su ile durulayın.
2. İnatçı kirleri ılık su ve yumuşak, temiz bir süngerle temizleyin.
3. Ürünü yumuşak, emici bir bezle kurulayın.

Ürün temizlendi.

Depolama

Ürünü paketleme ve depolama

Ürün üzerinde kalan nem, depolama sırasında küf oluşumuna neden olabilir. Depolamadan önce ürünün iyice kurumasını bekleyin.

1. Ürünü "Temizlik" bölümünde açıklandığı üzere temizleyin.
2. İç ve dış istasyonlardaki pilleri çıkarın.
3. Aküyü güneş altında tam dolu olacak şekilde şarj edin.
4. Güneş ışığı lambasını kapatın.
Güneş ışığı lambası karardığında yanmaya başlamamalıdır.
5. Ürünü orijinal ambalaj kutusuna koyun.
Artık bu ambalaja sahip değilseniz, uygun boyutta eşdeğer bir kutu kullanın.
6. Bu kılavuzu ve teslimat kapsamındaki tüm mevcut parçaları depolama ambalajına dahil edin.
7. Ürünü doğrudan güneş ışığından uzak, kuru ve donma tehlikesi olmayan bir yerde ($\geq +5^{\circ}\text{C}$) depolayın.

Ürün uygun şekilde paketlenmiş ve depolanmıştır.

Sorun giderme

Hata	Olası nedenler ve çözümler
Sıcaklık göstergesi "HH.H" gösteriyor.	Ölçülen değerler, ölçüm aralığının üzerindedir.
Sıcaklık göstergesi "LL.L" gösteriyor.	Ölçülen değerler, ölçüm aralığının altındadır
Sıcaklık göstergesi "--.-" gösteriyor.	Dış istasyondan sinyal alınmadı. - bkz. "Manuel istasyon arama"
Sıcaklık göstergesi "--.-" gösteriyor.	Dış istasyonun pilleri boş. - bkz. "Pilleri takma veya değiştirme"
Sıcaklık göstergesi "--.-" gösteriyor.	Dış istasyon, iç istasyondan çok uzakta. - İstasyonları birbirine yaklaştırın (maksimum 60m)
Sıcaklık göstergesi "--.-" gösteriyor.	İç istasyonda yanlış kablosuz kanal ayarlanmış. - bkz. "Manuel istasyon arama"
Güneş ışığı lambası karanlıkta yanmaz.	Güneş ışığı lambası etkinleştirilmemiş veya akü şarj edilmemiş. - bkz. "güneş ışığı lambası"

Arızanın giderilememesi durumunda, son sayfada belirtilen müşteri hizmetlerine başvurun.

Teknik veriler

Model:	061340
Kullanılan malzemeler:	ABS
Ölçüm doğruluğu:	$\pm 1^{\circ}\text{C}$ ($\pm 2^{\circ}\text{F}$) - 0°C ila 50°C
İletim frekansı:	433MHz
Etkin ışma gücü ERP:	-17,22dBm
İletim aralığı:	maksimum 60m (boş alan)
İÇ İSTASYON	
Boyutlar (Y x G x D):	100mm x 70mm x 25mm
Güç kaynağı:	2 x 1,5V ===, AAA/LR03 Piller
Koruma sınıfı:	III
Ölçüm aralığı:	-10°C – 60°C (14°F – 140°F)
DIŞ İSTASYON	
Boyutlar (Ç x U):	Ø150mm x 300mm
Güç kaynağı:	2 x 1,5V ===, AAA/LR03 Piller
Koruma sınıfı:	III
Koruma sınıfı:	IPX7 (Geçici su geçirmezlik koruması)
Maksimum su derinliği:	2m
Ölçüm aralığı (Su):	-10°C – 60°C (14°F – 140°F)
GÜNEŞ IŞIĞI LAMBASI	
Akü tipi:	Ni-MH
Güç kaynağı:	1 x 1,2 V ===, 600mAh

Uygunluk beyanı



Steinbach International GmbH, işbu belge ile kablosuz termometreli kablosuz sistem tipi güneş ışığı lambasının 2014/53/EU yönetmeliğine uygun olduğunu beyan eder.

EU (AB)-uygunluk beyanının tam metnine aşağıdaki internet adresinden erişilebilir:
www.steinbach-group.com

Ürünü bertaraf etme

Ambalajı bertaraf etme



Ambalajı türüne göre bertaraf edin. Karton ve mukavvayı atık kağıt, ambalaj filmini ise geri dönüştürülebilir malzeme bölümüne atın.

Ürünü bertaraf etme

Ürünü, ülkenizdeki bertaraf yönetmeliklerine ve düzenlemelerine uygun olarak bertaraf edin.



Eski cihazlar evsel atıklarla birlikte atılmamalıdır!

Ürün artık kullanılamıyorsa, yasal olarak her tüketici **eski cihazları evsel atıklardan** ayrı olarak, örneğin kendi çevrelerindeki/bölgelerindeki bir toplama noktasında bertaraf etmekle yükümlüdür. Bu, eski cihazların uygun şekilde geri dönüştürülmesini ve çevre üzerindeki olumsuz etkilerin

önlenmesini sağlar. Bu sebepten ötürü elektrikli cihazlar yukarıdaki sembolle gösterilmektedir.



Piller ve şarj edilebilir piller evsel atık değildir!

Bir tüketici olarak, yasal olarak tüm pilleri ve şarj edilebilir pilleri, zararlı maddeler* içerip içermediğine bakılmaksızın, çevrenizdeki/ bölgenizdeki bir toplama noktasında veya bir satış noktasında, çevreye zarar vermeyecek şekilde imha edilebilmeleri için bertaraf etmekle yükümlüsünüz. Piller ve şarj edilebilir piller üründen ayrı olarak bertaraf edilmelidir.

* işaretler şu anlamlara gelir: Cd = Kadmiyum, Hg = Cıva, Pb = Kurşun, Li = Lityum

© 2021 Steinbach International GmbH

Nachdruck oder Vervielfältigung (auch auszugsweise) nur mit Genehmigung der Steinbach International GmbH. Diese Druckschrift, einschließlich aller ihrer Teile, ist urheberrechtlich geschützt. Jede Verwertung außerhalb der engen Grenzen des Urheberrechts ist ohne Zustimmung der Steinbach International GmbH unzulässig und strafbar. Das gilt insbesondere für Vervielfältigungen, Übersetzungen, Mikroverfilmungen und die Einspeisung und Verarbeitung in elektronischen Systemen.

Vertrieben durch



Steinbach International GmbH

L. Steinbach Platz 1

4311 Schwertberg, Austria



helpdesk.steinbach.at



Produktinformationen/ Product information/ Informations relatives au produit/ Informazioni sul prodotto/ Informacije o izdelku/ Informații despre produs/ Informace o výrobku/ Informacije o proizvodu/ Termékinformáció/ Informácie o výrobku/ Продуктова информация/ Ürün bilgileri/ Informacje o produkcie/ Información sobre el producto

steinbach-group.com



Pool Control

Pool Control App



Ersatzteile/ Spare parts/ Pièces de rechange/ Parti di ricambio/ Nadomestni deli/ Pieše de schimb/ Náhradní díly/ Zamjenski dijelovi/ Pótalkatrészek/ Náhradné diely/ Резервни части/ Yedek parçalar/ Części zamiennie/ Piezas de recambio

steinbach-group.com/de/ersatzteile