

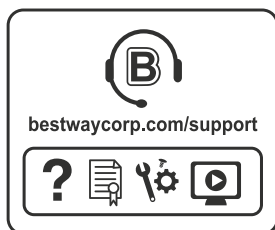

Bestway®



OVÁLNÉ BAZÉNY POWER STEEL™ PŘÍRUČKA PRO MAJITELE

bestwaycorp.com/support

Navštivte kanál YouTube společnosti Bestway 

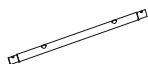

Seznam součástí

A

Horní tyč A

VELIKOST	POLOŽKA Č.	KÓD DÍLU	MNOŽ.
3.00 m x 2.00 m x 84 cm (9'10" x 6'7" x 33")	#56617	P61997ASS19	2
4.27 m x 2.50 m x 1.00 m (14' x 8'2" x 39.5")	#56620 #56622	P62005ASS19	2
4.27 m x 2.50 m x 1.00 m (14' x 8'2" x 39.5")	#56714 #56715	P62017ASS19	2
4.88 m x 3.05 m x 1.07 m (16' x 10' x 42")	#56448 #56450	P62010ASS19	2
4.88 m x 3.05 m x 1.07 m (16' x 10' x 42")	#56946 #56987	P04112	2
5.49 m x 2.74 m x 1.22 m (18' x 9' x 48")	#56710 #56711	P62013ASS19	4
5.49 m x 2.74 m x 1.22 m (18' x 9' x 48")	#56716 #56717	P62026ASS19	4

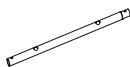
B

Horní tyč B

VELIKOST	POLOŽKA Č.	KÓD DÍLU	MNOŽ.
3.00 m x 2.00 m x 84 cm (9'10" x 6'7" x 33")	#56617	P61998ASS19	2
4.27 m x 2.50 m x 1.00 m (14' x 8'2" x 39.5")	#56620 #56622	/	0
4.27 m x 2.50 m x 1.00 m (14' x 8'2" x 39.5")	#56714 #56715	/	0
4.88 m x 3.05 m x 1.07 m (16' x 10' x 42")	#56448 #56450	/	0
4.88 m x 3.05 m x 1.07 m (16' x 10' x 42")	#56946 #56987	/	0
5.49 m x 2.74 m x 1.22 m (18' x 9' x 48")	#56710 #56711	/	0
5.49 m x 2.74 m x 1.22 m (18' x 9' x 48")	#56716 #56717	/	0

C

Horní tyč C

VELIKOST	POLOŽKA Č.	KÓD DÍLU	MNOŽ.
3.00 m x 2.00 m x 84 cm (9'10" x 6'7" x 33")	#56617	P61999ASS19	6
4.27 m x 2.50 m x 1.00 m (14' x 8'2" x 39.5")	#56620 #56622	P61999ASS19	8
4.27 m x 2.50 m x 1.00 m (14' x 8'2" x 39.5")	#56714 #56715	P62019ASS19	8
4.88 m x 3.05 m x 1.07 m (16' x 10' x 42")	#56448 #56450	P62011ASS19	8
4.88 m x 3.05 m x 1.07 m (16' x 10' x 42")	#56946 #56987	P04113	8
5.49 m x 2.74 m x 1.22 m (18' x 9' x 48")	#56710 #56711	P62015ASS19	8
5.49 m x 2.74 m x 1.22 m (18' x 9' x 48")	#56716 #56717	P62028ASS19	8

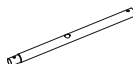
D

Horní tyč D

VELIKOST	POLOŽKA Č.	KÓD DÍLU	MNOŽ.
3.00 m x 2.00 m x 84 cm (9'10" x 6'7" x 33")	#56617	/	0
4.27 m x 2.50 m x 1.00 m (14' x 8'2" x 39.5")	#56620 #56622	P62006ASS19	4
4.27 m x 2.50 m x 1.00 m (14' x 8'2" x 39.5")	#56714 #56715	P62018ASS19	4
4.88 m x 3.05 m x 1.07 m (16' x 10' x 42")	#56448 #56450	P62006ASS19	4
4.88 m x 3.05 m x 1.07 m (16' x 10' x 42")	#56946 #56987	P62018ASS19	4
5.49 m x 2.74 m x 1.22 m (18' x 9' x 48")	#56710 #56711	/	0
5.49 m x 2.74 m x 1.22 m (18' x 9' x 48")	#56716 #56717	/	0

E



T spojka E

VELIKOST	POLOŽKA Č.	KÓD DÍLU	MNOŽ.
3.00 m x 2.00 m x 84 cm (9'10" x 6'7" x 33")	#56617	P03860	4
4.27 m x 2.50 m x 1.00 m (14' x 8'2" x 39.5")	#56620 #56622	P03858	6
4.27 m x 2.50 m x 1.00 m (14' x 8'2" x 39.5")	#56714 #56715	P03856	6
4.88 m x 3.05 m x 1.07 m (16' x 10' x 42")	#56448 #56450	P03858	6
4.88 m x 3.05 m x 1.07 m (16' x 10' x 42")	#56946 #56987	P03856	6
5.49 m x 2.74 m x 1.22 m (18' x 9' x 48")	#56710 #56711	P03858	6
5.49 m x 2.74 m x 1.22 m (18' x 9' x 48")	#56716 #56717	P03856	6

F

T spojka F

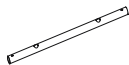
VELIKOST	POLOŽKA Č.	KÓD DÍLU	MNOŽ.
3.00 m x 2.00 m x 84 cm (9'10" x 6'7" x 33")	#56617	P03859	4
4.27 m x 2.50 m x 1.00 m (14' x 8'2" x 39.5")	#56620 #56622	P03857	4
4.27 m x 2.50 m x 1.00 m (14' x 8'2" x 39.5")	#56714 #56715	P03855	4
4.88 m x 3.05 m x 1.07 m (16' x 10' x 42")	#56448 #56450	P03857	4
4.88 m x 3.05 m x 1.07 m (16' x 10' x 42")	#56946 #56987	P03855	4
5.49 m x 2.74 m x 1.22 m (18' x 9' x 48")	#56710 #56711	P03857	4
5.49 m x 2.74 m x 1.22 m (18' x 9' x 48")	#56716 #56717	P03855	4

G

Horní tyč G

VELIKOST	POLOŽKA Č.	KÓD DÍLU	MNOŽ.
3.00 m x 2.00 m x 84 cm (9'10" x 6'7" x 33")	#56617	/	0
4.27 m x 2.50 m x 1.00 m (14' x 8'2" x 39.5")	#56620 #56622	/	0
4.27 m x 2.50 m x 1.00 m (14' x 8'2" x 39.5")	#56714 #56715	/	0
4.88 m x 3.05 m x 1.07 m (16' x 10' x 42")	#56448 #56450	/	0
4.88 m x 3.05 m x 1.07 m (16' x 10' x 42")	#56946 #56987	/	0
5.49 m x 2.74 m x 1.22 m (18' x 9' x 48")	#56710 #56711	P62014ASS19	2
5.49 m x 2.74 m x 1.22 m (18' x 9' x 48")	#56716 #56717	P62027ASS19	2

J

Podpěra ve tvaru U

VELIKOST	POLOŽKA Č.	KÓD DÍLU	MNOŽ.
3.00 m x 2.00 m x 84 cm (9'10" x 6'7" x 33")	#56617	P61573ASS17	4
4.27 m x 2.50 m x 1.00 m (14' x 8'2" x 39.5")	#56620 #56622	P61362ASS16	4
4.27 m x 2.50 m x 1.00 m (14' x 8'2" x 39.5")	#56714 #56715	P62023ASS19	4
4.88 m x 3.05 m x 1.07 m (16' x 10' x 42")	#56448 #56450	P61382ASS16	4
4.88 m x 3.05 m x 1.07 m (16' x 10' x 42")	#56946 #56987	P61840ASS18	4
5.49 m x 2.74 m x 1.22 m (18' x 9' x 48")	#56710 #56711	P61368ASS16	6
5.49 m x 2.74 m x 1.22 m (18' x 9' x 48")	#56716 #56717	P62030ASS19	6

H

Svislá noha bazénu

VELIKOST	POLOŽKA Č.	KÓD DÍLU	MNOŽ.
3.00 m x 2.00 m x 84 cm (9'10" x 6'7" x 33")	#56617	P62002ASS19	8
4.27 m x 2.50 m x 1.00 m (14' x 8'2" x 39.5")	#56620 #56622	P62009ASS19	10
4.27 m x 2.50 m x 1.00 m (14' x 8'2" x 39.5")	#56714 #56715	P62022ASS19	10
4.88 m x 3.05 m x 1.07 m (16' x 10' x 42")	#56448 #56450	P62012ASS19	10
4.88 m x 3.05 m x 1.07 m (16' x 10' x 42")	#56946 #56987	P04114	10
5.49 m x 2.74 m x 1.22 m (18' x 9' x 48")	#56710 #56711	P62016ASS19	10
5.49 m x 2.74 m x 1.22 m (18' x 9' x 48")	#56716 #56717	P62029ASS19	10

K

Plášť

VELIKOST	POLOŽKA Č.	KÓD DÍLU	MNOŽ.
3.00 m x 2.00 m x 84 cm (9'10" x 6'7" x 33")	#56617	56617ASS19	1
4.27 m x 2.50 m x 1.00 m (14' x 8'2" x 39.5")	#56620 #56622	56620ASS19	1
4.27 m x 2.50 m x 1.00 m (14' x 8'2" x 39.5")	#56714 #56715	P00891	1
4.88 m x 3.05 m x 1.07 m (16' x 10' x 42")	#56448 #56450	56448ASS19	1
4.88 m x 3.05 m x 1.07 m (16' x 10' x 42")	#56946 #56987	P04111	1
5.49 m x 2.74 m x 1.22 m (18' x 9' x 48")	#56710 #56711	P00890	1
5.49 m x 2.74 m x 1.22 m (18' x 9' x 48")	#56716 #56717	P04894	1

I

Patka

VELIKOST	POLOŽKA Č.	KÓD DÍLU	MNOŽ.
3.00 m x 2.00 m x 84 cm (9'10" x 6'7" x 33")	#56617	P61030ASS16	8
4.27 m x 2.50 m x 1.00 m (14' x 8'2" x 39.5")	#56620 #56622	P61030ASS16	10
4.27 m x 2.50 m x 1.00 m (14' x 8'2" x 39.5")	#56714 #56715	P61030ASS16	10
4.88 m x 3.05 m x 1.07 m (16' x 10' x 42")	#56448 #56450	P61030ASS16	10
4.88 m x 3.05 m x 1.07 m (16' x 10' x 42")	#56946 #56987	P61030ASS16	10
5.49 m x 2.74 m x 1.22 m (18' x 9' x 48")	#56710 #56711	P61030ASS16	10
5.49 m x 2.74 m x 1.22 m (18' x 9' x 48")	#56716 #56717	P61030ASS16	10

L

Adaptér hadice

VELIKOST	POLOŽKA Č.	KÓD DÍLU	MNOŽ.
3.00 m x 2.00 m x 84 cm (9'10" x 6'7" x 33")	#56617	P6H1419ASS16	1
4.27 m x 2.50 m x 1.00 m (14' x 8'2" x 39.5")	#56620 #56622	P6H1419ASS16	1
4.27 m x 2.50 m x 1.00 m (14' x 8'2" x 39.5")	#56714 #56715	P6H1419ASS16	1
4.88 m x 3.05 m x 1.07 m (16' x 10' x 42")	#56448 #56450	P6H1419ASS16	1
4.88 m x 3.05 m x 1.07 m (16' x 10' x 42")	#56946 #56987	P6H1419ASS16	1
5.49 m x 2.74 m x 1.22 m (18' x 9' x 48")	#56710 #56711	P6H1419ASS16	1
5.49 m x 2.74 m x 1.22 m (18' x 9' x 48")	#56716 #56717	P6H1419ASS16	1

M

Kryt vypouštěcího ventilu

VELIKOST	POLOŽKA Č.	KÓD DÍLU	MNOŽ.
3.00 m x 2.00 m x 84 cm (9'10" x 6'7" x 33")	#56617	P6H1158ASS16	1
4.27 m x 2.50 m x 1.00 m (14' x 8'2" x 39.5")	#56620 #56622	P6H1158ASS16	1
4.27 m x 2.50 m x 1.00 m (14' x 8'2" x 39.5")	#56714 #56715	P6H1158ASS16	1
4.88 m x 3.05 m x 1.07 m (16' x 10' x 42")	#56448 #56450	P6H1158ASS16	1
4.88 m x 3.05 m x 1.07 m (16' x 10' x 42")	#56946 #56987	P6H1158ASS16	1
5.49 m x 2.74 m x 1.22 m (18' x 9' x 48")	#56710 #56711	P6H1158ASS16	1
5.49 m x 2.74 m x 1.22 m (18' x 9' x 48")	#56716 #56717	P6H1158ASS16	1

P

Sítko vstupu vody

VELIKOST	POLOŽKA Č.	KÓD DÍLU	MNOŽ.
3.00 m x 2.00 m x 84 cm (9'10" x 6'7" x 33")	#56617	/	0
4.27 m x 2.50 m x 1.00 m (14' x 8'2" x 39.5")	#56620 #56622	/	0
4.27 m x 2.50 m x 1.00 m (14' x 8'2" x 39.5")	#56714 #56715	/	0
4.88 m x 3.05 m x 1.07 m (16' x 10' x 42")	#56448 #56450	/	0
4.88 m x 3.05 m x 1.07 m (16' x 10' x 42")	#56946 #56987	/	0
5.49 m x 2.74 m x 1.22 m (18' x 9' x 48")	#56710 #56711	P6H1317ASS16	1
5.49 m x 2.74 m x 1.22 m (18' x 9' x 48")	#56716 #56717	P6H1317ASS16	1

N

Zátka

VELIKOST	POLOŽKA Č.	KÓD DÍLU	MNOŽ.
3.00 m x 2.00 m x 84 cm (9'10" x 6'7" x 33")	#56617	P6C1418ASS19	2
4.27 m x 2.50 m x 1.00 m (14' x 8'2" x 39.5")	#56620 #56622	P6C1418ASS19	2
4.27 m x 2.50 m x 1.00 m (14' x 8'2" x 39.5")	#56714 #56715	P6C1418ASS19	2
4.88 m x 3.05 m x 1.07 m (16' x 10' x 42")	#56448 #56450	P6C1418ASS19	2
4.88 m x 3.05 m x 1.07 m (16' x 10' x 42")	#56946 #56987	P6C1418ASS19	2
5.49 m x 2.74 m x 1.22 m (18' x 9' x 48")	#56710 #56711	P6C1418ASS19	0
5.49 m x 2.74 m x 1.22 m (18' x 9' x 48")	#56716 #56717	P6C1418ASS19	0

Q

Sítko výstupu vody

VELIKOST	POLOŽKA Č.	KÓD DÍLU	MNOŽ.
3.00 m x 2.00 m x 84 cm (9'10" x 6'7" x 33")	#56617	/	0
4.27 m x 2.50 m x 1.00 m (14' x 8'2" x 39.5")	#56620 #56622	/	0
4.27 m x 2.50 m x 1.00 m (14' x 8'2" x 39.5")	#56714 #56715	/	0
4.88 m x 3.05 m x 1.07 m (16' x 10' x 42")	#56448 #56450	/	0
4.88 m x 3.05 m x 1.07 m (16' x 10' x 42")	#56946 #56987	/	0
5.49 m x 2.74 m x 1.22 m (18' x 9' x 48")	#56710 #56711	P6H1323ASS16	1
5.49 m x 2.74 m x 1.22 m (18' x 9' x 48")	#56716 #56717	P6H1323ASS16	1

O

Regulační ventil

VELIKOST	POLOŽKA Č.	KÓD DÍLU	MNOŽ.
3.00 m x 2.00 m x 84 cm (9'10" x 6'7" x 33")	#56617	/	0
4.27 m x 2.50 m x 1.00 m (14' x 8'2" x 39.5")	#56620 #56622	/	0
4.27 m x 2.50 m x 1.00 m (14' x 8'2" x 39.5")	#56714 #56715	/	0
4.88 m x 3.05 m x 1.07 m (16' x 10' x 42")	#56448 #56450	/	0
4.88 m x 3.05 m x 1.07 m (16' x 10' x 42")	#56946 #56987	/	0
5.49 m x 2.74 m x 1.22 m (18' x 9' x 48")	#56710 #56711	P6(H1)510ASS16	2
5.49 m x 2.74 m x 1.22 m (18' x 9' x 48")	#56716 #56717	P6(H1)510ASS16	2

POZNÁMKA: Některé součásti jsou již namontovány na bazénu.

5.49 m x 2.74 m x 1.22 m (18' x 9' x 48")

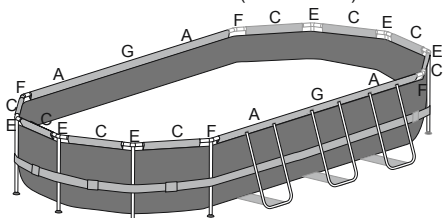

4.88 m x 3.05 m x 1.07 m (16' x 10' x 42")
4.27 m x 2.50 m x 1.00 m (14' x 8'2" x 39.5")

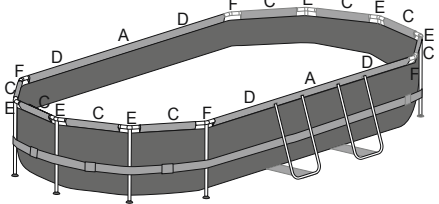

3.00 m x 2.00 m x 84 cm (9'10" x 6'7" x 33")

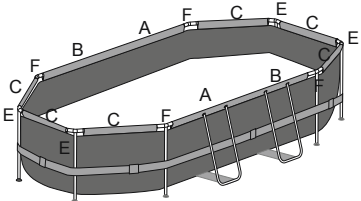

⚠ UPOZORNĚNÍ

Pedivši si přečtete, porozumíte a dodržíte všechny pokyny v této uživatelské příručce před tím, než začnete instalovat a používat plavecký bazén. Tato varování, pokyny a bezpečnostní návody se týkají některých rizik rekreace u bazénu, ale nepokryvají všechna rizika a nebezpečí ve všech situacích. Vždy buďte opatrní, používejte zdravý rozum a správné se rozhodujte při jakékoliv vodní aktivitě. Uchovejte tuto příručku pro pozdější potřebu.

Bezpečnost neplavců

- Osoby, které neumí dobře plavat nebo jsou neplavci, musí být pod neustálým, aktivním a pozorným dohledem kompetentní dospělé osoby (pamatujte, že největší počet utonutí je u dětí mladších 5 let).
- Určete kompetentní dospělou osobu pro dohled nad bazénem, kdykoliv je používán.
- Osoby, které neumí dobře plavat, a neplavci musí při používání bazénu používat osobní ochranné pomůcky.
- Pokud se bazén nepoužívá, nebo není nad ním dohled, odstraňte z bazénu a jeho okolí všechny hračky, aby nepřitahovaly pozornost dětí.

Bezpečnostní zařízení

- Abyste zabránili utonutí dětí, doporučuje se zabezpečit přístup k bazénu bezpečnostním zařízením. Abyste předešli lezení dětí na vstupní a výstupní ventil, doporučuje se instalovat zábranu (a zajistit všechny dveře a okna tam, kde je to potřeba), a zabránit tak nepovolaným osobám přístupu k bazénu.
- Zábrany, kryty bazénu, alarmy nebo podobná bezpečnostní zařízení pomáhají, ale nemohou nahradit neustálý a kompetentní dohled dospělé osoby.

Záchranné prostředky

- Doporučuje se mít u bazénu záchranné prostředky (plovací kruh).
- Poblíž bazénu musí být fungující telefon s telefonními čísly pro případ nouze.

Bezpečné používání bazénu

- Snažte se, aby se všichni, včetně dětí, naučili plavat.
- Načte se základům první pomoci (včetně srdeční masáže) a pravidelně si tyto znalosti osvěžujte. To může v případě nouze znamenat rozdíl mezi záchranou a smrtelnou nehodou.
- Poučte všechny uživatele bazénu, včetně dětí, jak se mají chovat v případě nouze.
- Nikdy neskákejte do míst, kde je málo vody. Může to vést k vážnému nebo smrtelnému úrazu.
- Nepoužívejte bazén pod vlivem alkoholu nebo léků, které mohou ovlivnit vaše bezpečné používání bazénu.
- Pokud jsou používány kryty bazénu, před vstupem do bazénu je všechny zcela odstraňte.
- Chraňte uživatele před nemocemi přenášenými vodou správným

ošetřováním vody a dostatečnou hygienou. Pokyny pro ošetřování vody jsou v uživatelské příručce.

- Chemikálie (pro úpravu vody, čištění a desinfekci) ukládejte mimo dosah dětí.
- Použijte níže uvedené označení. Označení musí být umístěno ve vhodné poloze do vzdálenosti 2 m od bazénu.



V prostředí okolo bazénu mějte děti pod dohledem. Zákaz skákání do vody.

- Odstranitelné schůdky ukládejte na vodorovný povrch.
- Aby se zabránilo úrazům, bez ohledu na to, z jakého materiálu je bazén vyrobený, je třeba povrchy bazénu pravidelně kontrolovat.
- Pravidelně kontrolujte svorníky a šrouby, odstraňujte třísky a ostré hrany, aby nedošlo k úrazu.
- UPOZORNĚNÍ:** Nenechávejte vypuštěný bazén venku. Prázdný bazén může být deformován a/nebo poškozen větrem.
- Pokud je bazén vybaven filtračním čerpadlem, postupujte podle pokynů v příručce tohoto čerpadla.
- UPOZORNĚNÍ!** Nepoužívejte čerpadlo, když jsou v bazénu lidé!
- Pokud je bazén vybaven schůdky, postupujte podle pokynů v příručce těchto schůdků.
- UPOZORNĚNÍ!** Použití plovacího bazénu předpokládá, že budete dodržovat bezpečnostní pokyny uvedené v příručce pro použití a údržbu. Abyste zabránili utonutí nebo jinému vážnému zranění, věnujte zvláštní pozornost možnostem nečekaného přístupu k bazénu dětmi mladšími než 5 let. Použijte zábrany přístupu k bazénu a v době jejich koupání, zajistěte neustálý dohled dospělou osobou.

Pedivši přečtete a uchovejte pro budoucí nahlížení.

Děkujeme vám, že jste si zakoupili bazén Bestway. Abyste svůj bazén využili na maximum a co nejbezpečněji, dodržujte pokyny k instalaci a také důležité bezpečnostní pokyny v příručce pro majitele. Instalace obvykle trvá přibližně 30 minut za účasti 2-3 osob. Do odhadu nejsou zahrnuty zemní práce a plnění.

VYBERTE SPRÁVNÉ UMÍSTĚNÍ

POZNÁMKA: Bazén musí být sestaven na úplně rovném povrchu.

Neinstalujte bazén, pokud je povrch nakloněný nebo svažité.

Správné podmínky pro instalaci bazénu:

- Vybrané místo musí být schopno rovnoměrně nést celou váhu naplněného bazénu, a to dlouhodobě, po celou dobu jeho instalace, přitom musí být rovne a předem zbavené všech předmětů a nečistot, včetně kamenů a větviček.
- Doporučujeme umístit bazén v dostatečné vzdálenosti od předmětů, které by děti mohly využít k lezení do bazénu.
- POZNÁMKA:** Umístěte bazén do blízkosti odpovídajícího odtokového systému, abyste mohli reagovat na přetečení vody nebo její únik z bazénu.

Nesprávné podmínky pro instalaci bazénu:

- Na nerovném povrchu může dojít ke zhroutilé konstrukce bazénu a vážnému zranění osob nebo ke škodám na majetku. V takovém případě také dojde ke zneplátnění záruky a nebude vyhoveno požadavkům na záruční opravu.
- Pro vyrovnání povrchu základny nepoužívejte písek, v případě potřeby vykopete zeminu.
- Neumísťujte bazén přímo pod elektrické vedení nebo stromy. Ujistěte se, že pod místem instalace nevedou inženýrské sítě, potrubí nebo kabely.
- Neumísťujte bazén na příjezdových cestách, terasách, vyvýšených místech, šterku nebo asfaltu. Zvolení místa musí být dostatečně pevné, aby odolalo tlaku vody; bláto, písek, měkká/volná půda nebo asfalt nejsou vhodné.
- Trávník či jiná vegetace pod bazénem odumřou a mohou způsobit zápach a sliz, proto doporučujeme odstranit veškerou trávu z povrchu, kam chcete bazén umístit.
- Vyhňte se místům náhylným k výskytu agresivních rostlin nebo plevele, které mohou prorůst podložku nebo vnitřní vložku.
- POZNÁMKA:** U místní samosprávy si ověřte veškeré vyhlášky týkající se oplocení, ohrazení, osvětlení a dalších bezpečnostních požadavků. Zajistěte jejich bezpodmínečné dodržení.
- POZNÁMKA:** Pokud je bazén vybaven filtračním čerpadlem, postupujte podle pokynů v příručce tohoto čerpadla.
- POZNÁMKA:** Schůdky musí odpovídat velikosti bazénu a smí být použity pouze pro vstup a výstup z bazénu. Je zakázáno překračovat

povolené zatížení schůdků. Pravidelně kontrolujte, zda jsou schůdky správně sestaveny.

ÚDRŽBA BAZÉNU

Upozornění: Pokud nedodržíte zde uvedené pokyny pro údržbu, můžete ohrozit své zdraví a zvláště zdraví svých dětí. Pro bezpečnost uživatelů je důležité ošetření vody. Nesprávné použití chemikálií může způsobit škody na majetku a úraz.

POZNÁMKA: Čerpadlo nutí vodu obíhat a filtruje drobné částice. Abyste udrželi vodu v bazénu čistou a hygienickou, musíte přidat chemikálie.

1. Nedoporučuje se plnit bazén dešťovou vodou nebo vodou ze studny: tyto vody zpravidla obsahují organické látky, včetně dusičnanů a fosfátů. Doporučuje se plnit bazén vodou z vodovodu.
2. Bazén vždy čistěte a používejte správnou bazénovou chemii. Nehygienická voda vážně ohrožuje zdraví. Pro úpravu vody se doporučuje použít desinfekci, flokulační činidlo, kyselý nebo zásaditý chemikálie.

3. PVC bazénovou stěnu pravidelně čistěte neabrazivními kartáči nebo vysavačem bazénu.
4. Během sezóny musí filtrační systém běžet každý den dostatečný počet hodin, aby vyčistil celý objem vody v bazénu.
5. Pravidelně kontrolujte vložku filtru (nebo písek v pískovém filtru) a znečištěnou vložku (nebo písek) vyměňte.
6. Pravidelně kontrolujte šrouby, matice a všechny kovové díly, zda neruší. Dle potřeby vyměňte.
7. Při dešti kontrolujte, zda hladina vody nestoupá nad určenou výšku. Pokud dojde k přílišnému zvýšení hladiny, část vody vypustěte.
8. Během používání bazénu nezapínejte čerpadlo.
9. Pokud bazén nepoužíváte, zakryjte ho.
10. Při úpravě vody je důležitá hodnota pH.

UPOZORNĚNÍ: Nenechávejte vypuštěný bazén venku.

Dobrou kvalitu vody zajišťují následující parametry

Parametry	Hodnoty
Čistota vody	jasný pohled na dno bazénu
Barva vody	musí být bezbarvá
Zakalení v FNU/NTU	max. 1,5 (nejlépe méně než 0,5)
Koncentrace dusičnanů ve vodě, kterou je bazén plněn v mg/l	max. 20
Celkem organický uhlík (TOC) v mg/l	max. 4,0
Redukční potenciál vůči Ag/AgCl 3,5 KCl v mV	min. 650
Hodnota pH	6,8 až 7,6
Volný aktivní chlór (bez kyseliny kyanurové) v mg/l	0,3 až 1,5
Volný chlór v kombinaci s kyanurovou kyselinou v mg/l	1,0 až 3,0
Kyselina kyanurová v mg/l	max. 100
Kombinovaný chlór v mg/l	max. 0,5 (nejlépe 0,0 mg/l)

Opravy

Kontrolujte průsaky u ventilů nebo spojů, zkontrolujte podložku na zem, zda není vidět viditelný úbytek vody. Před touto kontrolou nepřidávejte chemikálie.

Rozebrání

1. Z vnější strany bazénu odšroubujte proti směru hodinových ručiček krytku vypouštěcího ventilu a sejměte ji.
2. Připojte adaptér k hadici a druhou stranu hadice umístěte do prostoru, kam budete bazén vypouštět. (Ověřte si místní nařízení pro vypouštění vody.)
3. Našroubujte spojku adaptéru hadice po směru hodinových ručiček na vypouštěcí ventil. Vypouštěcí ventil se otevře a voda bude automaticky vypouštěna.

UPOZORNĚNÍ: Průtok vody je možné regulovat spojkou adaptéru hadice.

4. Po vypuštění odšroubujte ovládací kroužek, čímž uzavřete ventil.
5. Odpojte hadici.
6. Našroubujte zpět krytku vypouštěcího ventilu.
7. Nechte bazén uschnout na vzduchu.

UPOZORNĚNÍ: Nenechávejte vypuštěný bazén venku.

Skladování a příprava na zimu

1. Odstraňte z bazénu všechno příslušenství a náhradní díly, uskladněte je čisté a suché.
2. Jakmile je bazén úplně suchý, poprašte ho mastkovým práškem, který zabrání slepení stěn, a opatrně bazén složte. Pokud není bazén úplně suchý, může na něm vzniknout plíseň, která poškodí výstelku bazénu.
3. Skladujte vnitřní vložku a příslušenství na suchém místě, kde je mírná teplota mezi 5 °C a 38 °C.
4. V průběhu deštivé sezóny skladujte bazén a příslušenství podle výše uvedených pokynů.
5. Nesprávné vypuštění bazénu může způsobit vážné zranění osob nebo škody na majetku.
6. Důrazně doporučujeme demontovat bazén v období mimo sezónu (v zimních měsících). Uložte na suché místo mimo dosah dětí.

Montáž bez nástrojů

Chcete-li prodloužit životnost bazénu, je důležité před montáží lehce poprášit horní tyč bazénu mastkovým pudrem. Mastkový pudr není součástí dodávky, ale je běžně komerčně dostupný.

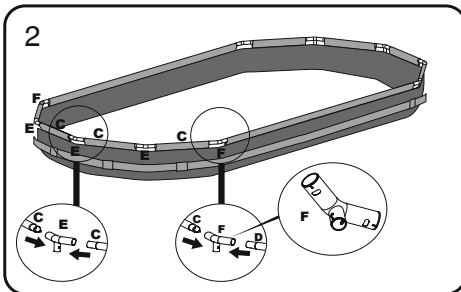
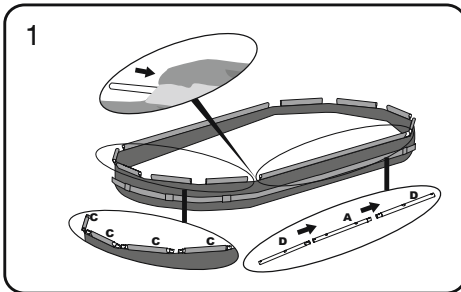

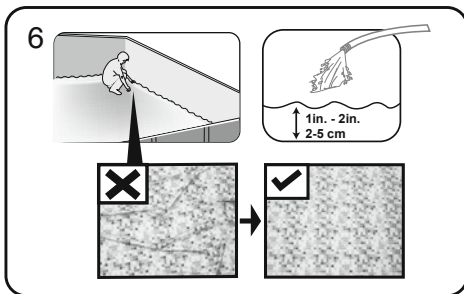
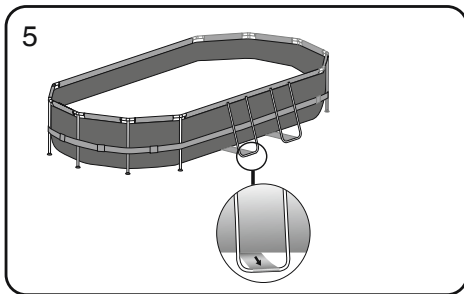
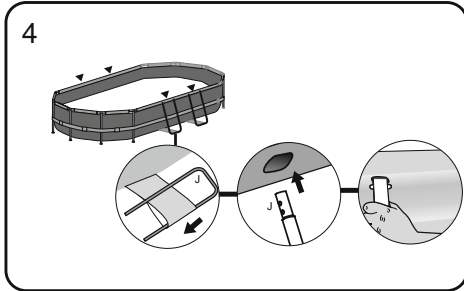
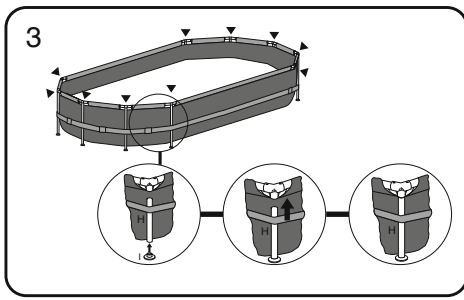

vyhlad'te dno

Napust'te do baz'enu 2,5 až 5 cm vody, abyste pokryli dno. Jakmile je podlaha baz'enu lehc' pokryta vodou, opatrn' vyhlad'te v'sechny sklady. Za'nete ve st'edu baz'enu a postupujte po sm'ru hodinov'ych ru'ic'ek sm'rem k okraj'i.

Sestava spojovac'ho ventilu

U baz'enu s p'ripojovac'ím ventilem.

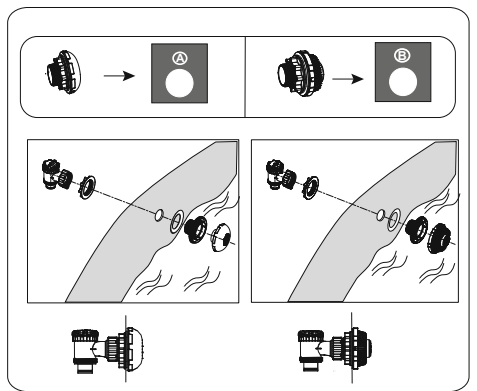

POZNÁMKA: Pokud chcete k baz'enu pomoci spojovac'ho ventilu p'ipojit jin' e'ist'icky, odmontujte ze spojovac'ho d'ilu ko's'ik proti ne'istotám.

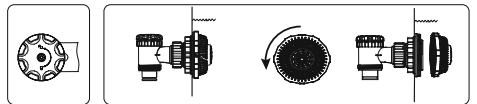

Sestavení rámu baz'enu lze provést bez jak'ychkoliv nástroj'.

DŮLEŽITÉ: Spole'nost Bestway Inflatables nenese odpov'ednost za škody zp'usoben' na baz'enu špatným zacházením nebo nedodržením t'chto pokyn'.

1. Rozloz'te si na zem v'sechny sou'ásti a zkontrolujte, ze jejich po'et odpov'ídá seznamu sou'ásti. Pokud vám chybí n'jaká sou'ást, baz'en nesestavujte a obrat'te se na zákaznickou podporu spole'nosti Bestway.
2. Baz'en rozloz'te a ujist'ete se, ze je správnou stranou nahoru. Nechte jej na p'ímém slunci po dobu 1 hodiny nebo déle, aby byl p'í sestavování pružn'jší.
3. Umíst'ete baz'en do blízkosti odpov'ídajícího odtokov'ho syst'emu, abyste mohli reagovat na p'ete'ení vody, a zajist'ete, ze je vstup A baz'enu správn' umíst'én pro p'ipojení filtra'ního 'erpadla ke zdroji elektrické energie. **Poznámka:** K napájení 'erpadla nepoužívejte prodlužovac' kabely.

UPOZORNĚNÍ: Baz'en netahejte po zemi, mohlo by dojt k jeho poškození.

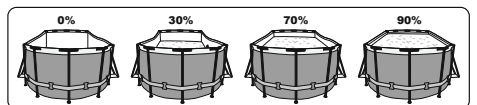
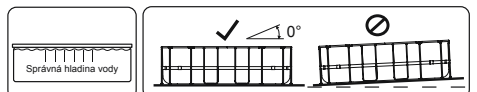
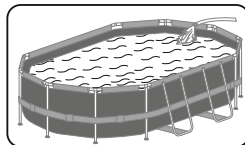

PLNĚNÍ BAZÉNU VODOU

UPOZORNĚNÍ: Během plnění bazénu vodou jej nenechávejte bez dozoru.

1. Naplňte bazén až do 90 % úrovně vody. **NEPŘEPLŇUJTE**, to by mohlo vést ke kolapsu bazénu. V době vydatných dešťů může být potřeba vodu upustit, aby byla zajištěna správná výše hladiny.

2. Po dokončení plnění bazénu zkontrolujte, zda se voda nehromadí u strany bazénu a zda je tedy bazén umístěn vodorovně.

DŮLEŽITÉ: Pokud bazén není vodorovný, vypustte vodu a vyrovnejte podloží ubráním zemini. Nikdy se nepokoušejte přesouvat bazén i s vodou, může dojít k vážnému zranění nebo k poškození bazénu.

UPOZORNĚNÍ: V bazénu může být vysoký tlak. Pokud je některá strana bazénu vyboulená nebo nesouměrná, není bazén vodorovný. Boční strany se mohou roztrhnout a voda může náhle uniknout, což povede k vážným zraněním a/nebo škodám na majetku.

3. Kontrolujte průtoky v ventilech nebo spojů, zkontrolujte podložku na zem, zda není vidět viditelný úbytek vody. Před touto kontrolou nepřidávejte chemikálie.

POZNÁMKA: V případě úniku vody opravte bazén pomocí přiložené opravné přínavé záplaty pro vnitřní stranu bazénu. Další informace naleznete v seznamu často kladených otázek.

For support please visit us at:
bestwaycorp.com/support

©2019 Bestway Inflatables & Material Corp.

All rights reserved/Tous droits réservés/Todos los derechos reservados/Alle Rechte vorbehalten/Tutti i diritti riservati

®™ Trademarks used in some countries under license to/Marques ®™ utilisées dans certains pays sous la licence de/

Marcas comerciales ®™ utilizadas en algunos países bajo la licencia de/ ®™ Die Warenzeichen werden in einigen Ländern verwendet unter Lizenz der/

®™ Marchi utilizzati in alcuni paesi concessi in licenza a

Bestway Inflatables & Material Corp., No.3065 Cao An Road, Shanghai, 201812, China.

Manufactured, distributed and represented in the European Union by/Fabriqués, distribués et représentés dans l'Union Européenne par/

Fabricado, distribuido y representado en la Unión Europea por/Hergestellt, vertrieben und in der Europäischen Union vertreten von/

Prodotto, distribuito e rappresentato nell'Unione Europea da

Bestway (Europe) S.r.l., Via Resistenza, 5, 20098 San Giuliano Milanese (Milano), Italy

Distributed in North America by/Distribués en Amérique du Nord par/Distribuido en Norteamérica por

Bestway (USA) Inc., 3411 E. Harbour Drive, Phoenix, Arizona 85034, United States of America

Tel: +86 21 69135588 (For U.S. and Canada)

Distributed in Latin America by/Distribués en Amérique latine par/Distribuido en Latinoamérica por/Distribuido na América Latina por

Bestway Central & South America Ltda, Salar Ascotan 1282, Parque Enea, Pudahuel, Santiago, Chile

Distributed in Australia & New Zealand by **Bestway Australia Pty Ltd, 98-104 Carnarvon Street, Silverwater, NSW 2128, Australia**

Tel: Australia: (+61) 29 0371 388; New Zealand: 0600 142 101

Exported by/Exporté par/Exportado por/Exportiert von/Esportado da

Bestway (Hong Kong) International Ltd./Bestway Enterprise Company Limited

Suite 713, 7/Floor, East Wing, Tsim Sha Tsui Centre, 66 Mody Road, Kowloon, Hong Kong

www.bestwaycorp.com

Made in China/Fabriqués en Chine/Fabricado en China/Hergestellt in China/Prodotto in Cina

Bestway