

DE FR EN NL ES PT IT SE CZ SK SL HR RO PL RU



**GEBRAUCHSANWEISUNG / NOTICE D'UTILISATION / INSTRUCTION MANUAL / HANDLEIDING / MANUAL DE INSTRUCCIONES / MANUAL DE INSTRUÇÕES / MANUALE DI ISTRUZIONI / ANVÄNDARMANUAL / INSTRUKTÁŽNÍ PŘÍRUČKA / INSTRUKTÁŽNA PŘÍRUČKA / NAVODILA ZA UPORABO / PRIRUČNIK ZA UPORABU / MANUAL DE INSTRUCȚIUNI / INSTRUKCJA OBSŁUGI / РУКОВОДСТВО ПО ЭКСПЛУАТАЦИИ**

PFLEGE - WARTUNGS - SICHERHEITSHINWEISE - ENTRETIEN / MAINTENANCE / CONSEILS DE SÉCURITÉ - SERVICING / MAINTENANCE / SAFETY INSTRUCTIONS - VOORSCHRIFTEN BEDIENING / ONDERHOUD / VEILIGHEID - SERVICIO / MANTENIMIENTO / INSTRUCCIONES DE SEGURIDAD - MANUTENÇÃO / CONSELHOS DE SEGURANÇA / CURA - ISTRUZIONI DI ASSISTENZA / MANUTENZIONE / SICUREZZA - SERVICE / UNDERHÅLL / SÄKERHETSINSTRUKTIONER - SERVIS / ÚDRŽBA / BEZPEČNOSTNÍ POKYNY - SERVIS / ÚDRŽBA / BEZPEČNOSTNÉ POKYNY - SERVISIRANJE / VZDRŽEVANJE / VARNOSTNA NAVODILA - SERVISIRANJE / ODRŽAVANJE / SIGURNOSNE UPUTE - INSTRUCȚIUNI DE SERVICE / ÎNȚREȚINERE / SIGURANȚĂ - INSTRUKCJE SERWISOWANIA / KONSERWACJI / BEZPIECZEŃSTWA - РУКОВОДСТВО ПО УХОДУ / ТЕХНИЧЕСКОМУ ОБСЛУЖИВАНИЮ И ТЕХНИКЕ БЕЗОПАСНОСТИ



**CF 200 CL**

KABELLOSER POOLROBOTER / NETTOYEUR DE PISCINE ELECTRIQUE SANS FIL / ELECTRICAL CORDLESS POOL CLEANER / REINIGINGSROBOT ZWEMBAD / LIMPIADOR DE PISCINAS SIN CABLE / ASPIRADOR DE PISCINAS SEM FIOS / PULITORE PER PISCINA SENZA CAVO / POOLROBOT / ROBOTICKÝ BAZÉNOVÝ VYSAVAČ / ROBOTICKÝ BAZÉNOVÝ VYSÁVAČ / BREŽIČNI ČISTILEC BAZENA / ROBOTSKI SESALEC ZA BAZEN / ASPIRATOR FĂRĂ FIR PENTRU PISCINĂ / BEZPRZEWODOWY ODKURZACZ BASENOWY / БЕСПРОВОДНОЙ РОБОТ-ОЧИСТИТЕЛЬ ДЛЯ БАСЕЙНА

# OBSAH

BEZPEČNOSTNÍ POKYNY .....	98
POPIS .....	99
Úvod .....	99
Dodací list .....	99
Schéma výrobku .....	99
Specifikace .....	100
NÁVOD K POUŽITÍ .....	101
Nabíjení baterie .....	101
Ponoření vysavače .....	102
Provoz .....	103
ÚDRŽBA A SEŘIZOVÁNÍ .....	104
Čištění filtru .....	104
Instalace plovacího bloku .....	105
Stav vody v bazénu .....	106
ZÁRUKA .....	107

## **PŘEČTĚTE SI PROSÍM POZORNĚ TUTO PŘÍRUČKU A USCHOVEJTE JI K BUDOUCÍMU NAHLÉDNUTÍ**

Návod k akumulátorovým vysavačům CF je sestaven tak, aby vám poskytl všechny informace, které potřebujete pro optimální instalaci, použití a údržbu. Je třeba, abyste se s tímto dokumentem seznámili a uschovali jej na bezpečném a známém místě, aby byl k dispozici i k budoucímu nahlédnutí.

# BEZPEČNOSTNÍ POKYNY

- Tento návod si prosím pozorně přečtete a používejte vysavač podle pokynů v něm uvedených. Naše společnost nenese odpovědnost za žádné škody na zdraví ani na majetku způsobené nesprávným používáním přístroje.
- Používejte pouze příslušenství doporučené, nebo prodávané výrobcem.
- Po vyjmutí vysavače z vody vysušte nabíjecí port, a pokud chcete vysavač nabít, ujistěte se, že je vypnutý (kontrolka nesvítil).
- Používejte pouze originální a autorizovanou nabíječku a nenabíjejte touto nabíječkou žádná jiná zařízení.
- Napájecí adaptér musí být při nabíjení připojen k uzemněné zásuvce chráněné proti svodovému proudu.
- Nenabíjejte vysavač, pokud je okolní teplota vyšší než 35 °C (95 °F) nebo nižší než 5 °C (41 °F).
- Nenabíjejte vysavač příliš, snížíte tím životnost baterie.
- Pokud je třeba vysavač na delší dobu uskladnit, za účelem zachování životnosti baterie je třeba jej každé tři měsíce nabíjet.
- Abyste snížili riziko úrazu elektrickým proudem, nepoužívejte nabíječku, pokud je kabel poškozen.
- Nedovolte dětem, aby na vysavači jezdily nebo si s ním hrály.
- Nezapínejte vysavač, když je mimo vodu.
- Nepoužívejte vysavač, když jsou v bazénu lidé.
- Po použití vždy vyčistěte a umyjte filtrační koš.
- Utěsněnou hnací jednotku vysavače smí demontovat pouze odborníci.
- Nespouštějte vysavač, pokud je aktivována bazénová filtrace.
- Vysavač je třeba skladovat na chladném a větraném místě, mimo přímé sluneční záření nebo jakýkoli zdroj tepla. Nikdy jej nezakrývejte ničím, co by mohlo způsobit přehřátí vnitřních elektrických součástí.

# POPIS

## ÚVOD

Robotický bazénový vysavač CF 200 CL je nový bezdrátový a snadno použitelný typ dobíjecího automatického čistícího zařízení určeného pro bazény.

## DODACÍ LIST

Položka	Název	Počet
1	CF 200 CL	1 ks
2	Nabíječka	1 ks
3	Vytahovací hák	1 ks
4	Plovoucí bloky	2 ks
5	Uživatelská příručka	1 ks
6	Stručný průvodce	1 ks

## SCHÉMA VÝROBKU

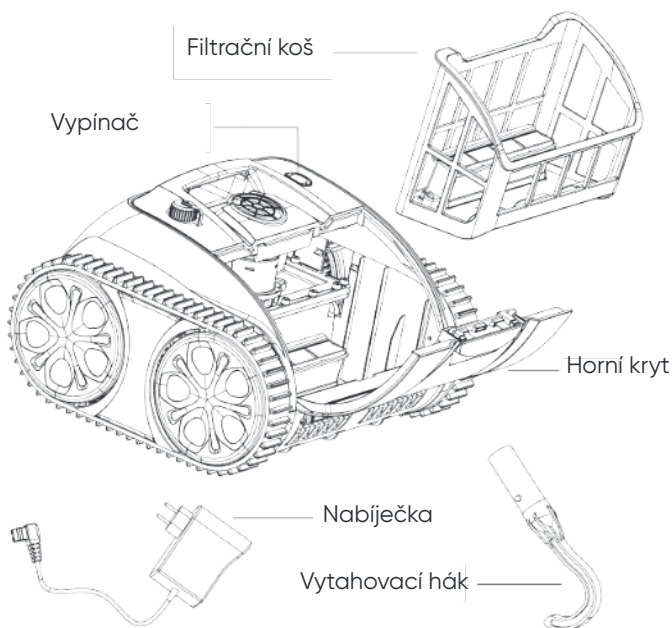

# POPIS

## SPECIFIKACE

<b>Model</b>	CF 200 CL
<b>Pracovní napětí</b>	10,8 V
<b>Příkon</b>	65 W
<b>Doba chodu</b>	Max. 90 min. na jeden cyklus
<b>Vstupní napětí a frekvence nabíječky</b>	100-240 V, 50-60 Hz
<b>Výstupní napětí a proud nabíječky</b>	10,8 V/1,8 A
<b>Kapacita baterie</b>	8600 mAh/8800 mAh
<b>Doba nabíjení</b>	6-7 hod.
<b>Velikost bazénu</b>	až 80 m <sup>2</sup> (861 ft <sup>2</sup> )
<b>Průtok</b>	10 m <sup>3</sup> /hod. (2642 gal/h)
<b>Hustota filtru</b>	180 μm
<b>Rychlost pohybu</b>	cca. 11 m/min. (36 ft/min)
<b>Třída voděodolnosti</b>	IPX8
<b>Teplota v prostoru nabíjení</b>	5-35 °C (41-95 °F)
<b>Maximální hloubka vody</b>	2,5 m (8,2 ft)
<b>Rozměry výrobku</b>	14,6 (D) * 14,1 (Š) * 9,4 (V) palců 372 (D) * 360 (Š) * 240 (V) 372 mm
<b>Hmotnost</b>	8 kg (17,64 lbs)
<b>Skladovací podmínky</b>	5-35 °C (41-95 °F), RV ≤ 75 %

# NÁVOD K POUŽITÍ

## NABÍJENÍ BATERIE

**POZNÁMKA:** Nabíjejte vysavač uvnitř a alespoň 3 m (cca. 10 ft.) od okraje bazénu.

- Ujistěte se, že je vysavač vypnutý (neblíká žádná kontrolka) a nabíjecí port je suchý. Poté připojte nabíječku k nabíjecí zásuvce. Nabíjení je signalizováno červenou kontrolkou. Když se rozsvítí zelená kontrolka, znamená to plné nabití.

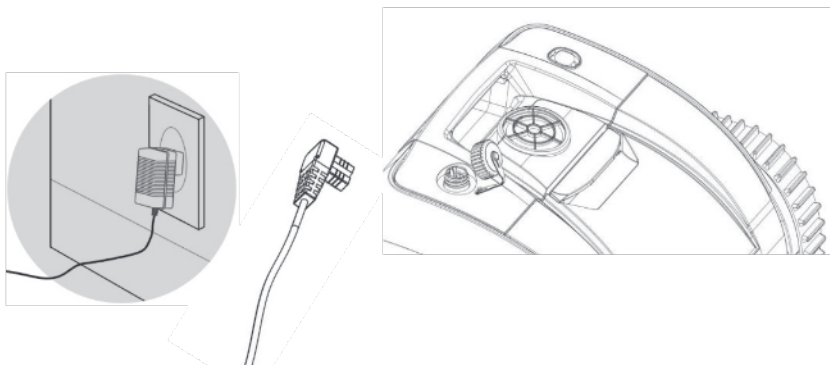

## NABÍJEČKA INDICATOR

Barva a stav kontrolky	Stav nabíjení
Zelené světlo trvale svítí	Čeká se na nabití, není zapojen konektor, nebo nabíjení je dokončeno
Červené světlo trvale svítí	Baterie se nabíjí
Červená kontrolka bliká	Nízké nabití, nebo poškození baterie

# NÁVOD K POUŽITÍ

## PONOŘENÍ VYSAVAČE

- Vložte vysavač do bazénu tak, aby dno směřovalo ke stěně. Držte robota a vysavač zapněte. Vysavač se spustí po 20 sekundách od vyprázdnění zachyceného vzduchu uvnitř (nezapomeňte vyprázdnit vnitřní vzduch, aby robot dobře fungoval), poté může vysavač pomalu klesnout na dno bazénu.

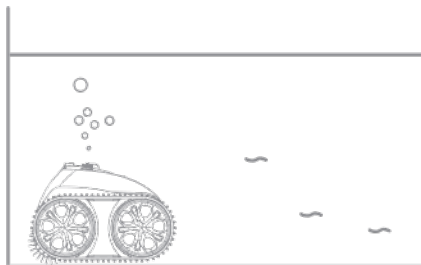
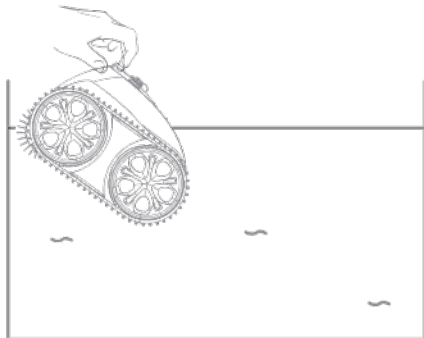

- Po dokončení práce se vysavač přesune k okraji bazénu a poté jej lze pomocí háku z bazénu vyjmout.

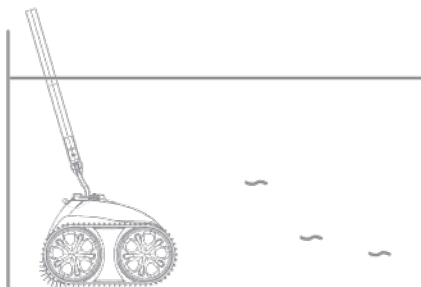
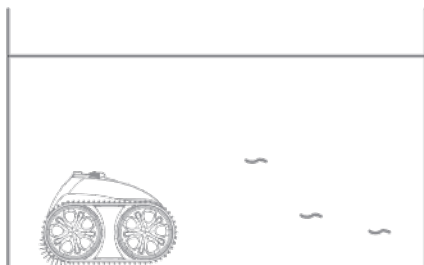

# NÁVOD K POUŽITÍ

## PROVOZ

### VYPÍNAČ A KONTROLKA

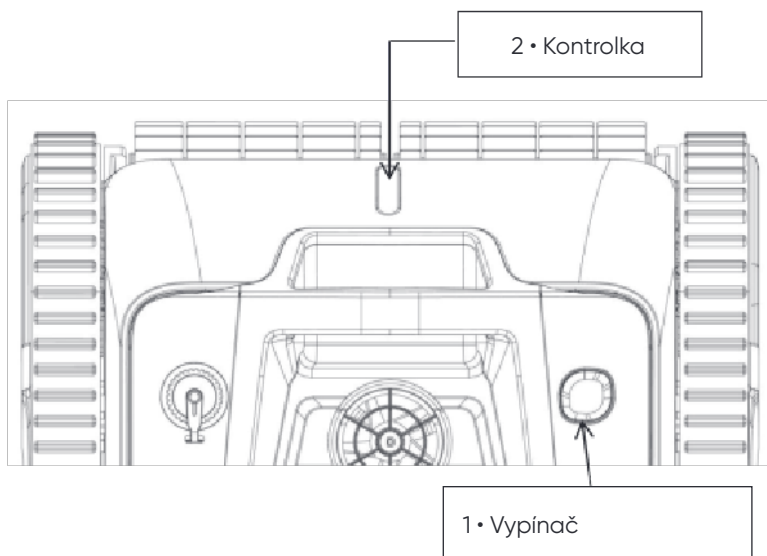

Funkce	Popis
1. ON (ZAP.)/ OFF (VYP.)	Stiskněte vypínač, modrá kontrolka signalizuje, že je vysavač zapnutý. Po opětovném stisknutí vypínače červené kontrolka signalizuje, že je vysavač vypnutý.
2. Kontrolka	<ol style="list-style-type: none"><li>1. Modrá kontrolka trvale svítí: napájí se</li><li>2. Modrá kontrolka bliká: vysavač je v chodu</li><li>3. Žlutá kontrolka bliká: vybitá baterie a spuštění samoparkování</li><li>4. Žlutá kontrolka trvale svítí: samoparkování dokončeno</li></ol>

**POZNÁMKA:** Když žlutá kontrolka trvale svítí, vypněte vysavač a nabijte jej. Po nabití vysavač uveďte do chodu v bazénu. Pokud nefunguje, kontaktujte poprodejní servis.



# ÚDRŽBA A SEŘIZOVÁNÍ

## ČIŠTĚNÍ FILTRU

- Otevřete horní kryt: Vyměňte robot z bazénu, položte ho a otevřete horní kryt. Filtrační koš je umístěn tak, jak je znázorněno na obrázku.

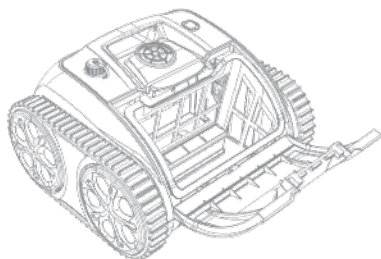
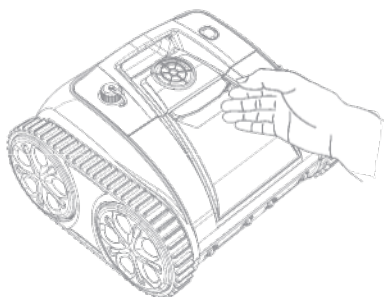

- Vyměňte filtrační koš

- Umyjte filtrační koš

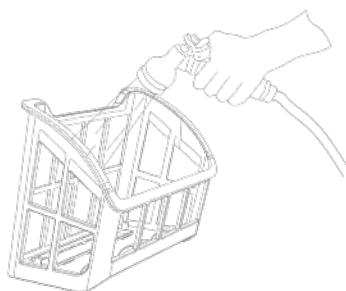
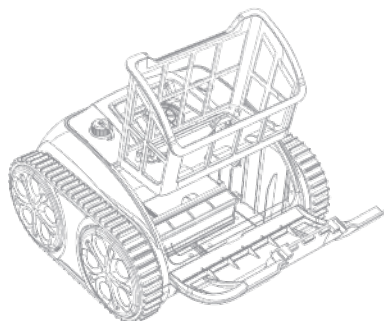

- Znovu filtrační koš nainstalujte, přičemž výše uvedené kroky provedte v opačném sledu.

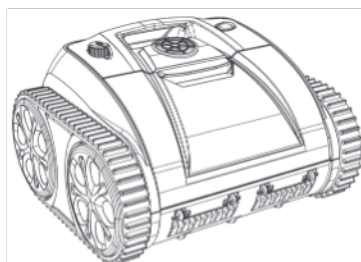

# ÚDRŽBA A SEŘIZOVÁNÍ

## INSTALACE PLOVOUCÍHO BLOKU

**⚠ Pokud váš robot funguje dobře, neberte na tyto pokyny zřetel.**

Následující schémata využijete pouze v případě použití plovoucích bloků, když robot není schopen lézt po stěnách bazénu nebo po nich není schopen lézt jako dříve.

- Otevřete kryt filtru a vyjměte filtrační koš.

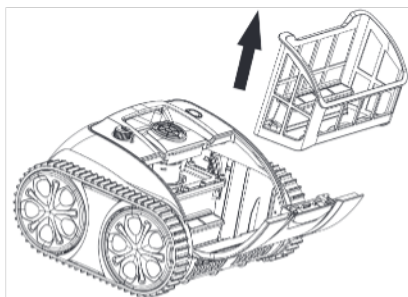

- Odtrhněte ochrannou fólii na zadní straně plováku a jednu po druhé ji přilepte tak, jak je znázorněno na obrázku.

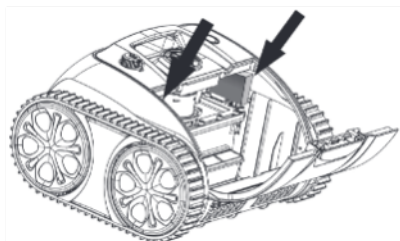

- Nainstalujte filtrační koš a zavřete kryt filtru. Před vložením vysavače zpět do bazénu počkejte 24 hodin.

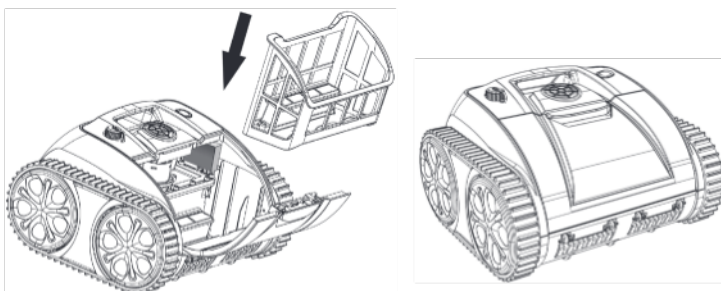

# ÚDRŽBA A SEŘIZOVÁNÍ

## STAV VODY V BAZÉNU

Poznámka: Stav vody v bazénu musí být v rámci následujících parametrů:

- Ph: 7,0-7,4
- Teplota: 10-35 °C (50-95 °F)
- Sůl: Max. 5 000 ppm (části na milion)  
Maximální dovolená koncentrace soli je 5 gramů soli na 1 kilogram vody
- Chlor: Max. 2 ppm (části na milion)

# ZÁRUKA

- Na tento výrobek (pouze na sadu pro řízení a sadu řídicí jednotky) se vztahuje záruka v délce 24 měsíců od data nákupu. Na spotřební díly, mezi které patří miska filtru/kartáč/kola/trysky, se záruka nevztahuje.
- V případě, že byl výrobek změněn, nesprávně používán nebo byl opraven neoprávněným personálem, dojde k pozbytí platnosti záruky.
- Záruka se vztahuje pouze na výrobní vady a nevztahuje se na škody vzniklé nesprávným zacházením s výrobkem ze strany jeho majitele.
- V případě reklamace, nebo opravy v záruční době je nutné předložit objednáací číslo nebo účtenku.

CF Group CZ & SK s.r.o.

Jesenická 372, 252 44 Psáry - Dolní Jirčany

Czech Republic

info@cf-group.cz

www.cf-group.cz



## Ekologické programy, evropská směrnice OEEZ



Respektujte prosím nařízení Evropské unie a pomáhejte chránit životní prostředí.

Nefunkční elektrické zařízení vraťte do sběrného střediska určeného vaší obcí, které řádně recykluje odpadní elektrická a elektronická zařízení. Nevhazujte do popelnice s netříděným odpadem.

U dílů obsahujících vyjímatelné baterie před likvidací produktu baterie vyjměte.