

SUN REMO

Než s montáží bazénu začnete, svědomitě si přečtete montážní a stavební návod.

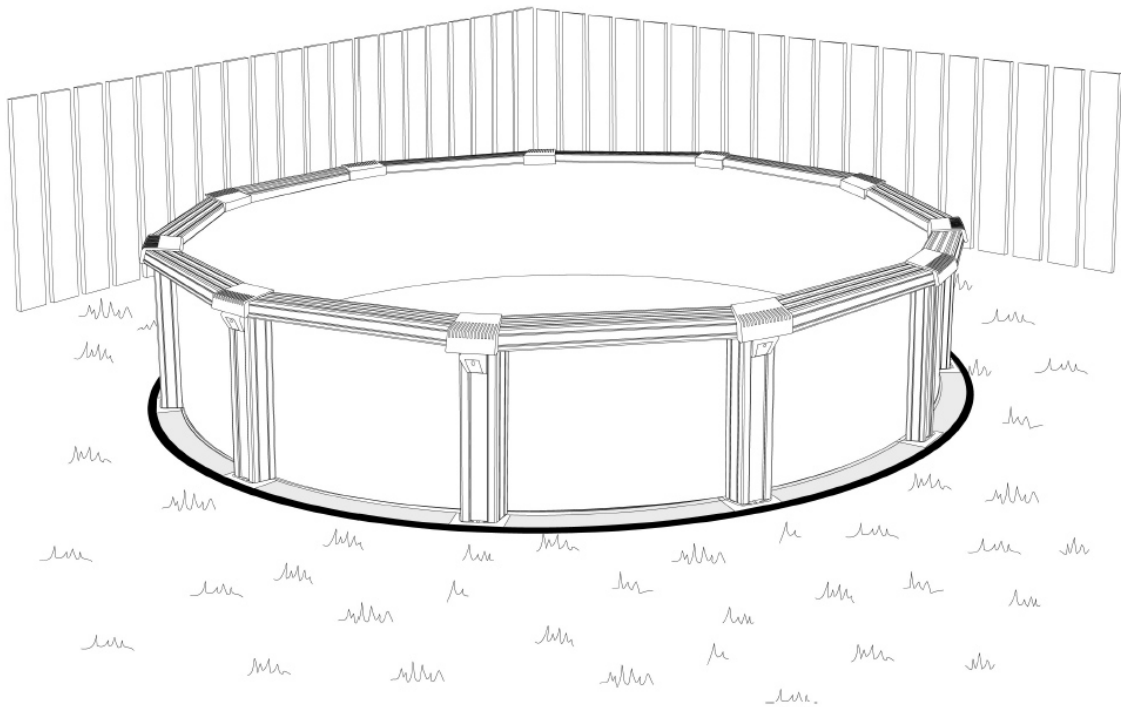

NÁVOD K POUŽITÍ

Než začnete s montáží, peliv si prosím přečtete montážní návod.

MONTÁŽNÍ NÁVOD PRO KULATÝ BAZÉN SUN REMO

Než s montáží bazénu začnete, svědomitě si přečtěte montážní a stavební návod.

Konstrukce byla ve všech směrech navržena zkušenými techniky. Problém se objeví pouze v případě, nebude-li dodržen některý z pokynů uvedený v návodu.

Před začátkem montáže prosím přepočítejte veškeré součástky bazénu a zkontrolujte je podle nákresu seznamu součástek.

Potřebujete následující montážní nářadí:

- Plochý šroubovák
- Křížový šroubovák
- Kladivo
- Vodováhu
- Měřicí pásma
- Rýč
- Lopaty
- Hrábě
- Ráčnu nebo plochý klíč
- Hladítko
- Ulamovací nůž
- Pilník

Spotřeba materiálu:

- 1 – 2 m³ jemného písku
- Sprej nebo vápno





BEZPEČNOSTNÍ PŘEDPISY PRO MAJITELE BAZÉNU





Tyto bezpečnostní předpisy je nutné dodržovat:

1. Nikdy nenechávejte Vaše děti v bazénu nebo v jeho blízkosti bez dohledu. Rodiče odpovídají na své děti!
2. Tento bazén není z důvodu jeho hloubky určen ke skákání po hlavě ani jinému skákání do vody. Nedodržení tohoto bodu může vést k poškození zdraví!
3. Především na počátku hrozí velké riziko úrazu, zejména u dětí. Proto dbejte na bezpečnostní předpisy. Toto se týká hlavně majitelů bazénů, rodičů a dohlížejících osob.
4. Součástky, které nejsou zabalené, mohou být ostrohranné a představovat zdroj rizika. Proto musejí dospělé osoby dávat pozor! Zakažte dětem se pohybovat v místě montáže!
5. Během koupání, údržby filtračního přístroje a bazénu a v době, kdy je filtrační zařízení dlouhodobě mimo provoz, je nutné odpojit filtrační zařízení od přívodu proudu.
6. Pokud je bazén bez dozoru, měli byste odstranit bazénové schůdky.
7. Kromě toho je dobrou bezpečnostní variantou oplocení bazénu, popř. zahrady, na které se bazén nachází.
8. Osoby, které jsou pod vlivem alkoholu, v žádném případě nesmějí bazén použít.
9. Dbejte na dodržování správné hodnoty pH a hodnoty chloru, abyste zajistili dostatečnou vodní desinfekci.
10. Nejlepší místo pro Váš bazén je zahrada. Střešní terasy, balkony, garážové střechy nebo jiné asfaltové plochy, které nejsou 100% vodorovné, nejsou pro výstavbu bazénu vhodné.

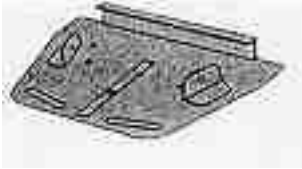
Dodržujte proto bezpodmínečně bezpečnostní předpisy a Vaše děti nenechávejte nikdy bez dozoru.

SEZNAM SOUČÁSTEK

Písmeno a obrázek	Označení	Počet (u daného rozměru)		
		ø 4,5 m	ø 5,4 m	ø 7,2 m
A 	Držadlo kolejnice	12	14	18
B 	Stojka	12	14	18
C 	Držadlo spojovací hlavice vnitřní	12	14	18
D 	Držadlo spojovací hlavice vnější	12	14	18
E 	Spojka spodní kolejnice popř. deska pro polohu držadla	24	28	36

Písmeno a obrázek	Označení	Počet (u daného rozměru)		
		ø 4,5 m	ø 5,4 m	ø 7,2 m
F 	Spodní (popř. podpěrná) kolejnice	24	28	36
G 	Zástrčný profil na spoj plechu	1	1	2
H 	Lišta na folii	12	15	19
I 	Ocelová stěna	1	1	1
L 	Bazénová fólie	1	1	1

Písmeno a obrázek	Označení	Počet (u daného rozměru)		
		5,4 x 3,6	7,2 x 3,6	9,0x 3,6
L 	Těsnění skimmeru	1	1	1
V 	Sada šroubů	1	1	1

Nákres k seznamu dílů

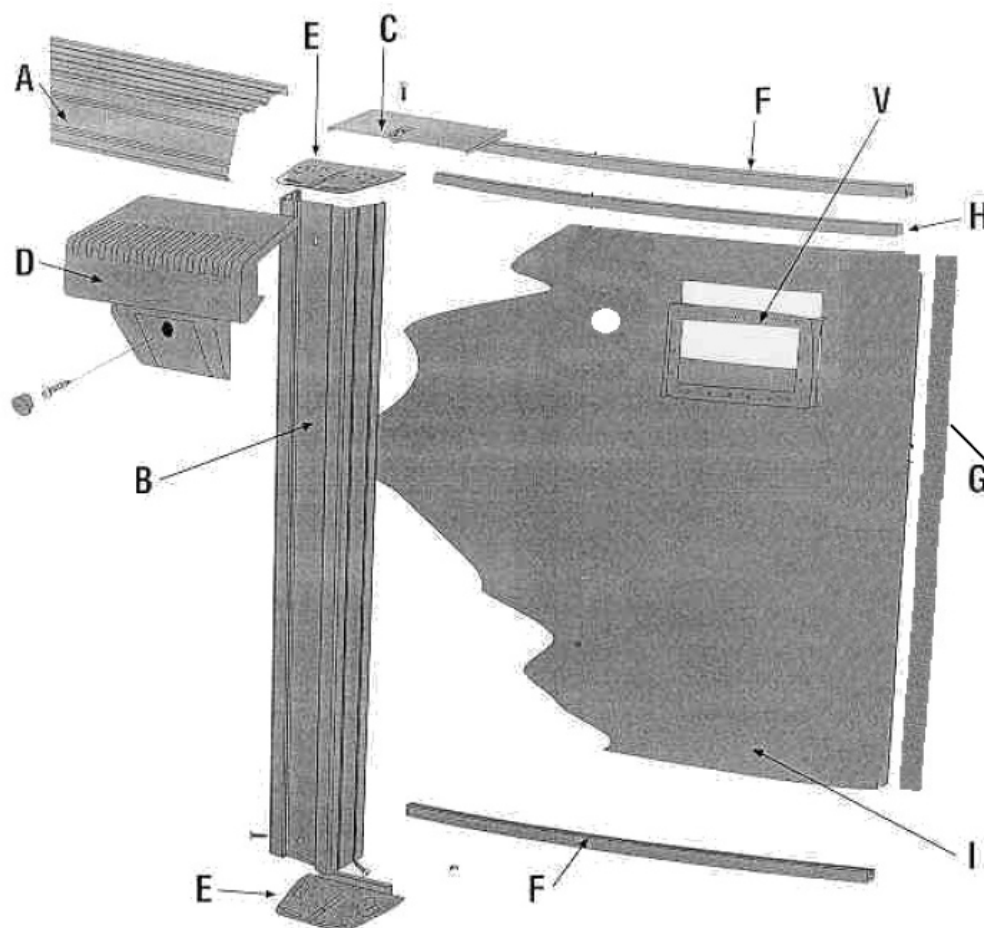

POZOR:

Na základě konstrukce tohoto oválného bazénu, je provedení vestavby hlubší než 105 cm možné pouze v případě, pokud je kompletní bazén realizován v samonosném železobetonu.

Betonové upevnění je nutné provést tak, aby v případě oprav zůstaly odnímatelné kryty volné.

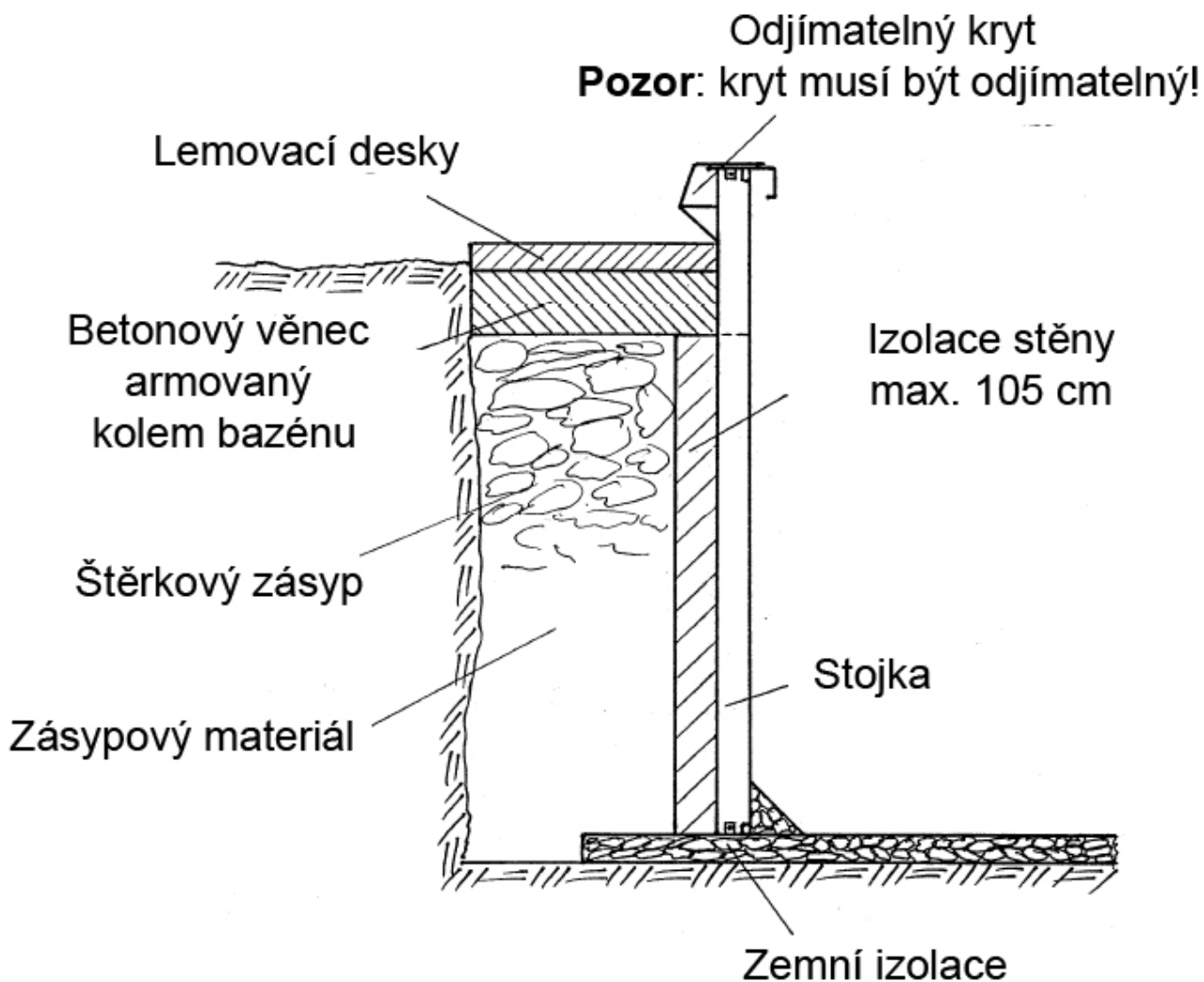

VÝBĚR MÍSTA MONTÁŽE

Než začnete s výkopem, ujistěte se, že dodržíte minimální rozestupy mezi hranicí pozemku a bazénem.

Pokud jste určili místo pro Váš bazén, postupujte následovně:

Velikost výkopu musí být alespoň o 1 m větší, než je Váš bazén, abyste měli dost místa pro montáž.

Vezměte si šroubovák, zastrčte ho doprostřed plánovaného místa pro bazén a metrem změřte rádius Vašeho bazénu + 50 cm.

Pomocí spreje nebo vápna označte vzniklý kruh.

Velikost bazénu	Velikost výkopu
Ø 4,5 m	Ø 5,5 m
Ø 5,4 m	Ø 6,4 m
Ø 7,2 m	Ø 8,2 m

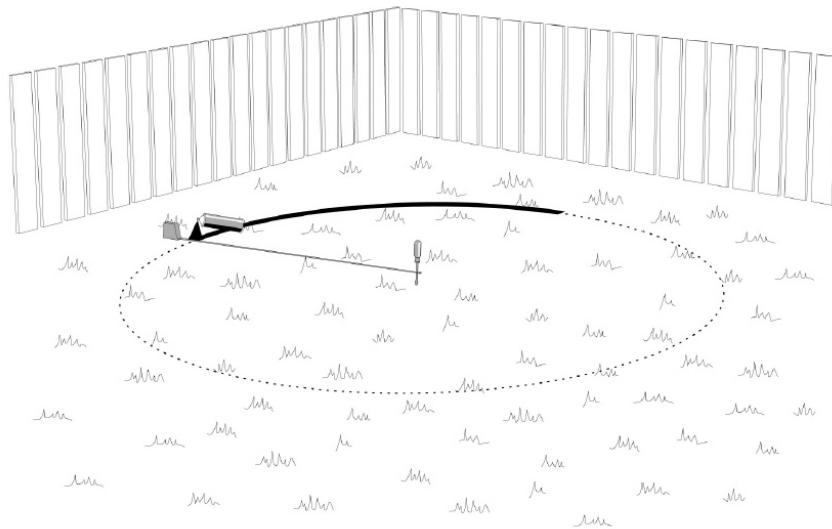

Nyní se musí odstranit trávník, popř. místo musí být zbaveno kamení a kořenů.

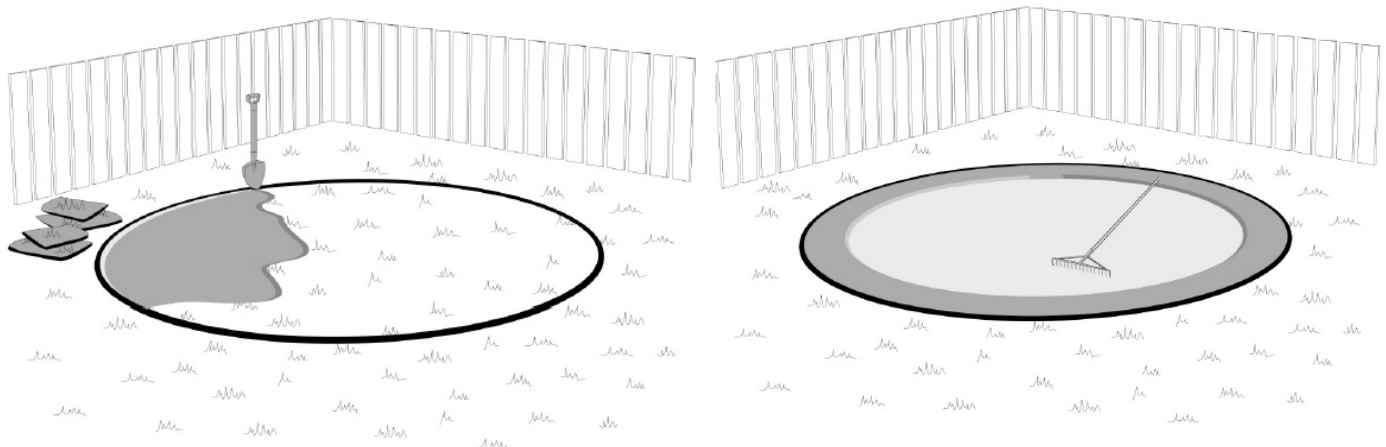

Protože zde vzniklé místo není hladké popř. vodorovné, musí se vyrovnat prostřednictvím jemného písku asi 2-3 cm do výšky.

Pozor:

Vzniklé místo musí být absolutně hladké a vodorovné.

To je předpoklad, že Váš bazén bude stát rovně a nedojde k jeho poškození.

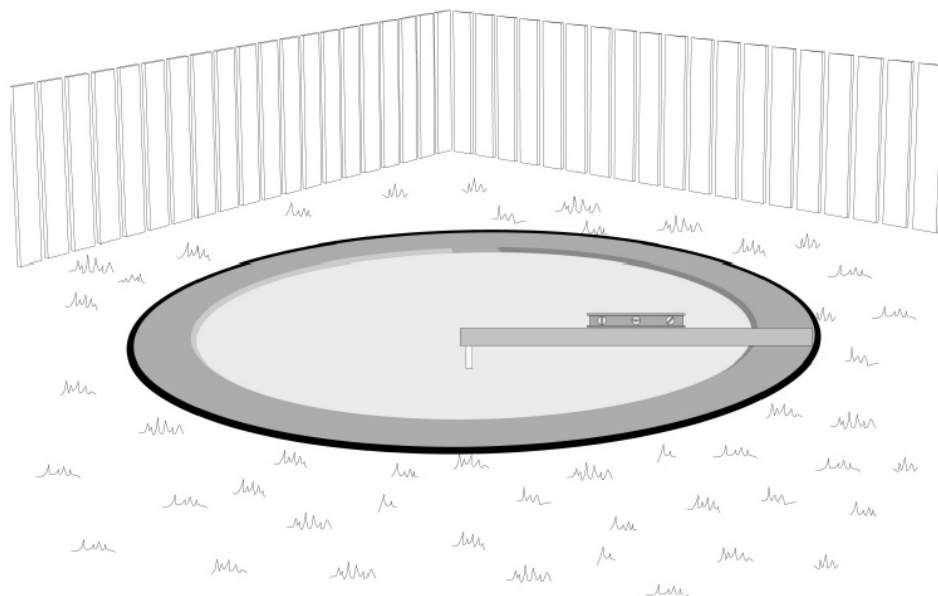

MONTÁŽ BAZÉNU

Položení popř. sestavení spodních kolejnic:

Spodní kolejnice položte tak, aby odpovídaly průměru Vašeho bazénu. Kolejnice se spojí pomocí dodaných spojovacích částí, přičemž se musí dbát na to, aby vznikly mezi kolejnicemi štěrbinu 1,5 cm.

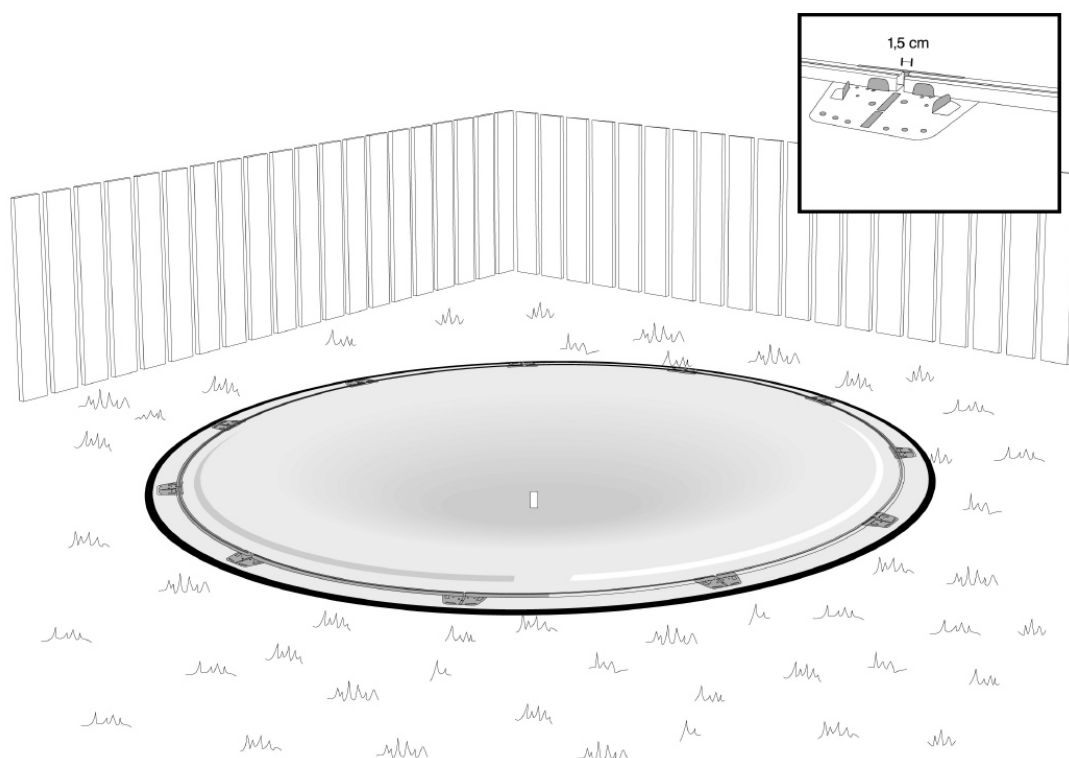

Montáž ocelové stěny

Doporučujeme, abyste měli alespoň 3 osoby, které Vám pomohou při vkládání ocelové stěny.

Tento montážní krok nesmí být prováděn za silného větru.

Začněte tak, že stěnu bazénu zasunete doprostřed spojky spodní kolejnice spodní části rámu.

V ocelové stěně jsou předděrování pro skimmer a trysku, které se musí nacházet nahoře.

Sem také připevníte Váš filtr. Použijte karton nebo desku z tvrdého vlákna jako podklad při rozrolování ocelové stěny, abyste nepoškodili vypreparovaný povrch Vašeho montážního místa.



Také doporučujeme, dodatečně ocelovou stěnu zafixovat háčky a šňůrou, aby stěna nespadla.

V případě, že by se stěny neseťkávaly, musí se spojky kolejnic rozmístit buď dál, nebo blíže k sobě.

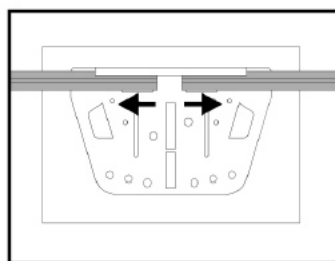
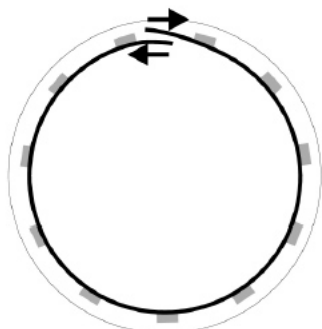
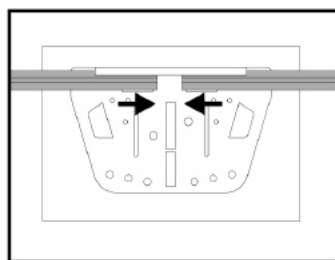
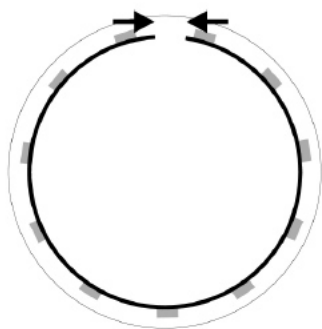

Ocelové stěny se spojí se zástrčným profilem.

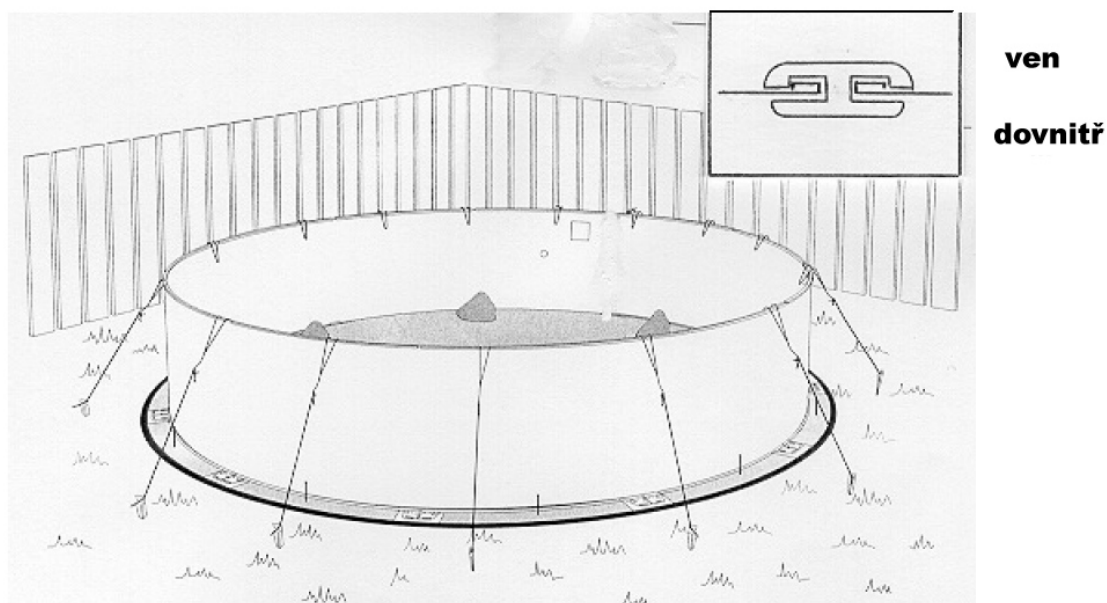

Horní okraj a spoj plechu přelepte kobercovou páskou (není součástí balení).

Následně musí být vytvořena rovnoměrná rýha mezi podkladem a ocelovou stěnou (asi 15 cm) z drceného vápence. Drcený vápenec k utěsnění navlhčete, následně je vyhlad'te zednickou lžící.

Pokud použijete půdní izolaci ze styroporu, můžete si pořídit pro ni určené styroporové rohy. Tyto rohy se nalepí a zatečkají.

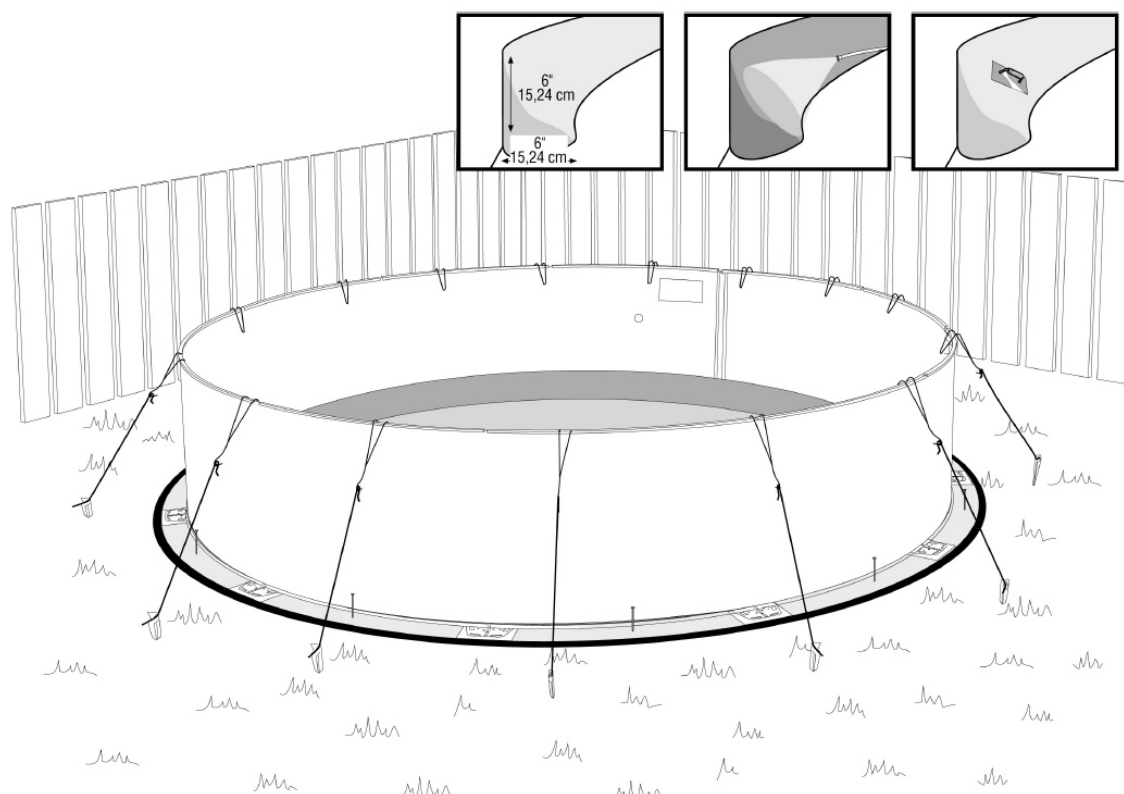

Montáž fólie:

Fólie se nesmí instalovat při teplotě nižší než 15 °C.

Na hotové místo montáže je nutné položit minerální vlákninu (geotextilie) pro ochranu fólie. Rozložte ji přes rýhu (nalepený styroporový roh), pokud možno bez přehybů. K upevnění můžete použít kobercoubou pásku (není součástí balení).

Dbejte na to, aby křížící se svár nebyl vidět.

Zujte si boty pro případné zabránění poškození fólie.

Opatrně otevřete karton vnitřní fólie a odklopte ji zevnitř ven.

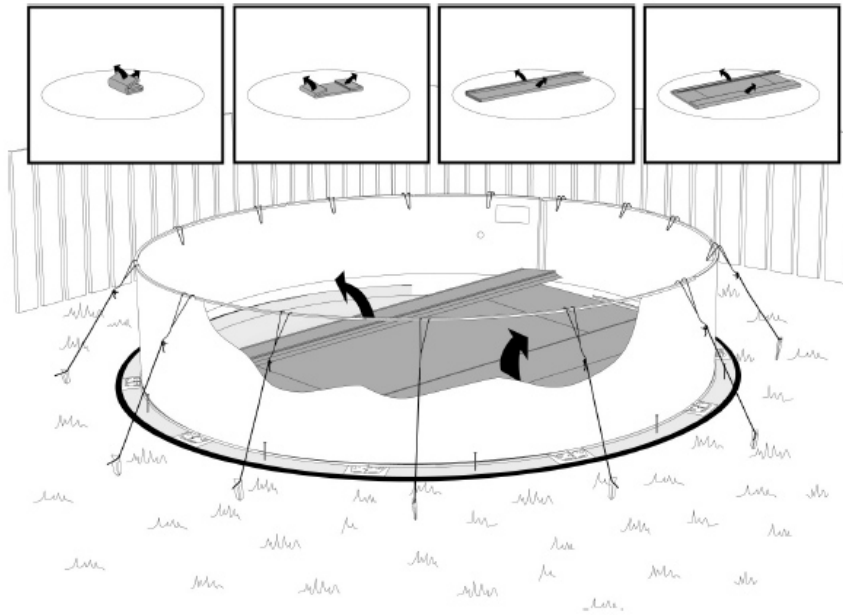

Svislý svár fólie slouží jako výchozí bod.

Fólii přetáhněte přes ocelovou stěnu a provizorně na ni připevněte kolem dokola dodanou krycí desku.

Dbejte na to, aby se svár podkladu nacházel pokud možno uprostřed rýhy (styroporového rohu).

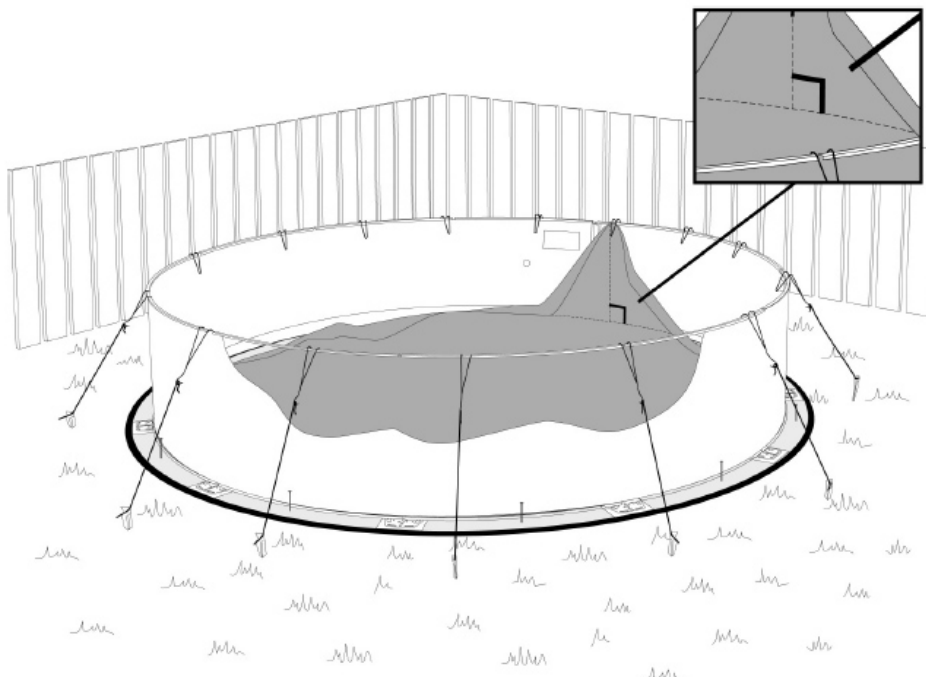

Nyní se musí napustit voda do bazénu. Přibližně při 5 cm vodní hladiny musí být dno vyrovnáno pomocí rukou nebo nohou.

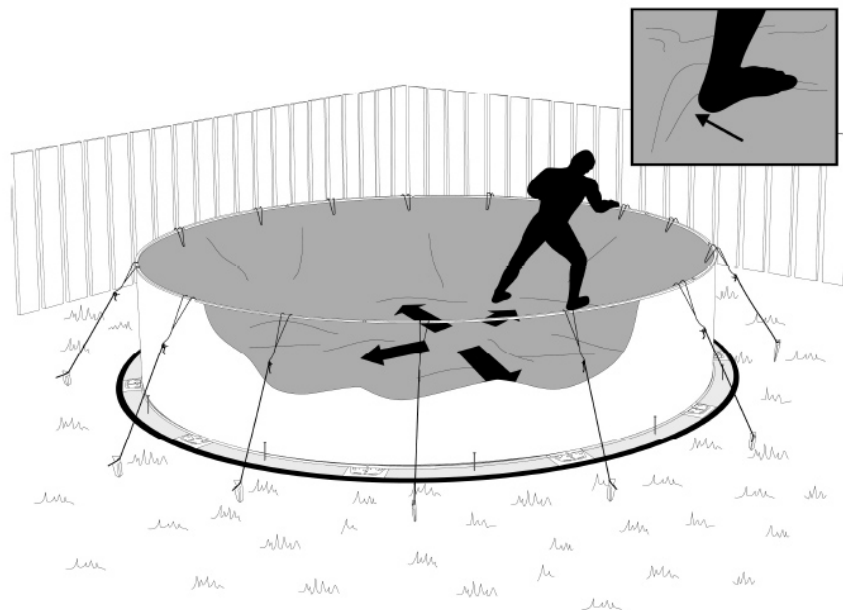

Jakmile je dno vyhlazené, fólie se vypne a kolem dokola se připevní lišta na fólii.

Montáž stojek:

Stojku zastrčte do spojky spodní kolejnice a přišroubujte ji šroubem.

Pozor:

Dbejte na to, aby se stojka nacházela zvenku spojky spodní kolejnice.

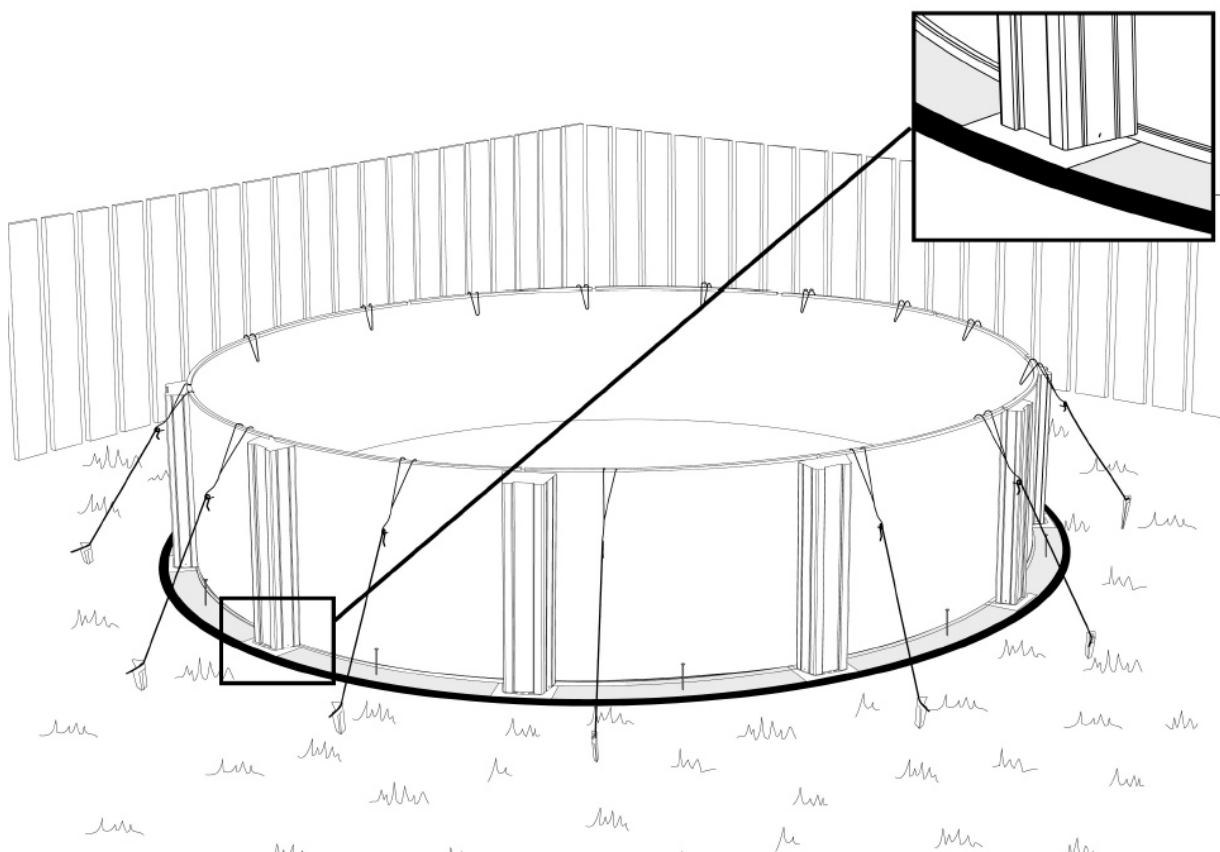

Následně se namontují držadla podpěry kolejnice a držadla podpěrných desek na ocelovou stěnu.
Současně musí být svisle vyrovnané stojky. Držadla podpěry desek se sešroubují šrouby.
(Stojka musí být zvenku spojky).

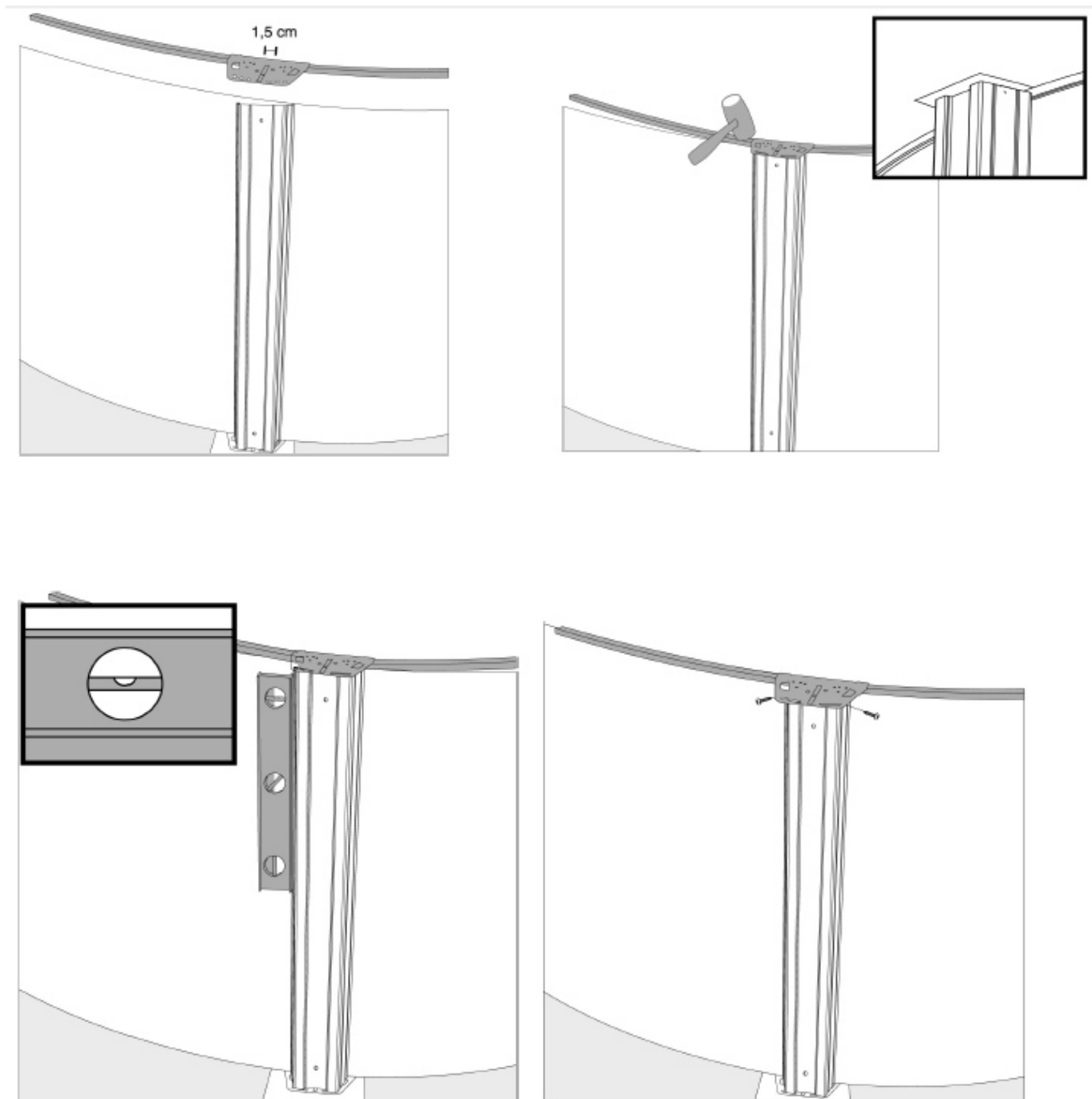

Montáž držadel:

Držadela se namontují na podpěry desek držadel čtyřmi plechovými šrouby, na každou kolejnici jeden šroub.

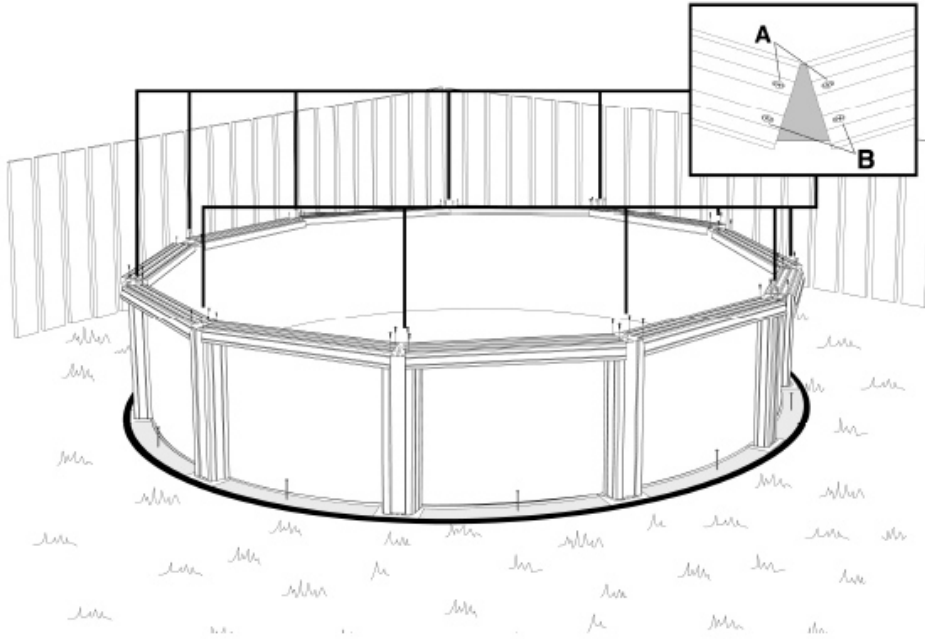

Když jsou všechny podpěry desek držadel nainstalovány, našroubuje se vnitřní a vnější hlavice pomocí hlavního šroubu odshora.

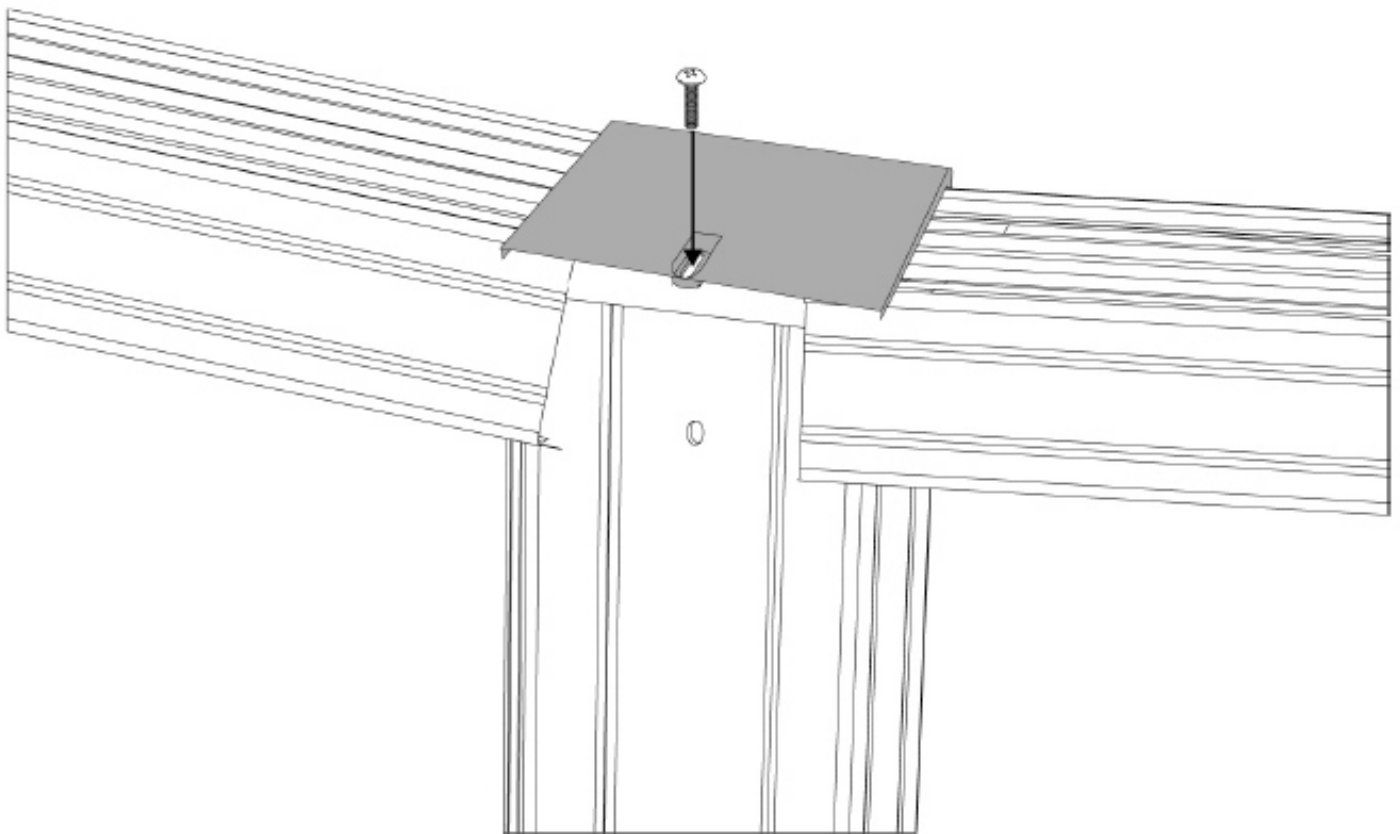

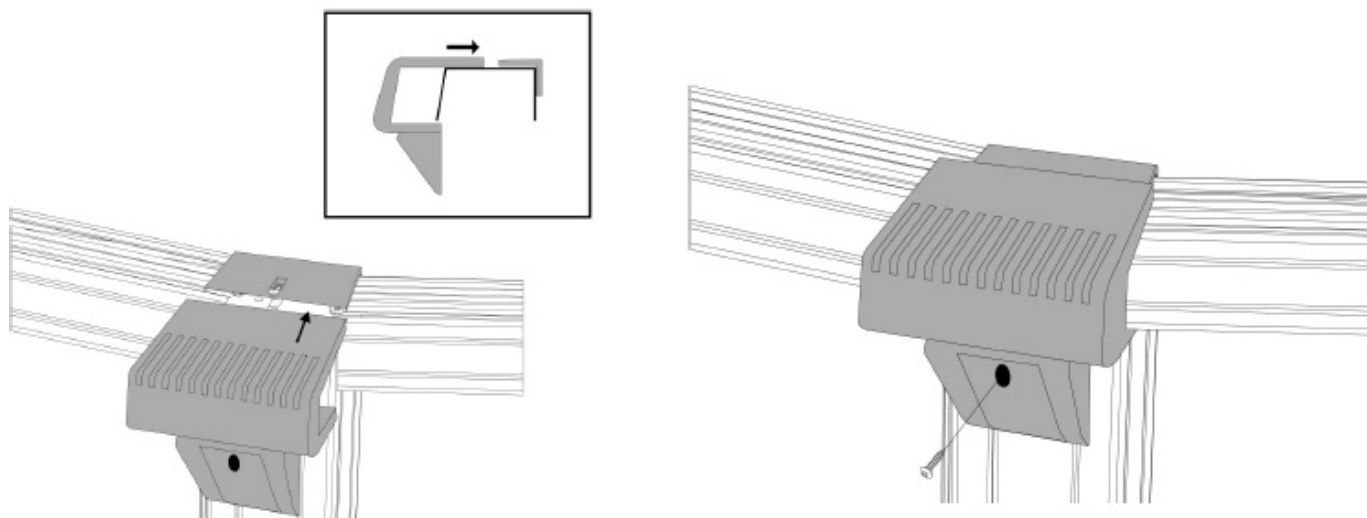

Nyní je montáž Všeho bazénu hotová. Chybí už jen filtr, skimmer a vtoková tryska.

Montáž těchto dílů vyhledejte v příslušném návodu.

Pozor:

Dbejte prosím na to, aby Váš bazén byl kompletně naplněný vodou, než začnete se zásypem.

Pro montáž skimmeru a vtokové trysky by měl Váš bazén být alespoň 60 cm vody.

VAROVÁNÍ:

Poukazuje se na to, že při chlorizaci solí (přídavek kuchyňské soli) nebo podobným přípravkem může dojít k poškození korozi. Toto poškození v žádném případě nespadá do záruky!

